

Rohinson[®]

Návod na použitie

TEPLOVZDUŠNÁ FRITÉZA

R-2890 Glass & Steel HealthFry



Pred použitím tohto spotrebiča sa prosím zoznámte s návodom na jeho obsluhu. Spotrebič používajte iba tak, ako je popísané v tomto návode na použitie. Návod uschovajte pre prípad ďalšej potreby.

DÔLEŽITÉ BEZPEČNOSTNÉ POKYNY**ČÍTAJTE POZORNE A USCHOVAJTE PRE BUDÚCE POUŽITIE**

- Ak dôjde k poškodeniu spotrebiča nedodržiavaním pokynov v tejto príručke, záruka sa stáva neplatnou. Výrobca/dovozca nenesie žiadnu zodpovednosť za škody spôsobené nedodržaním pokynov písaných v manuáli. Nedbalé používanie spotrebiča nie je v súlade s podmienkami tohto návodu.
- Pred pripojením spotrebiča k sieťovej zásuvke sa uistite, že sa napätie uvedené na štítku spotrebiča zhoduje s elektrickým napätím zásuvky.
- Spotrebič pripájajte iba k riadne uzemnenej zásuvke.

UPOZORNENIE

- Tento spotrebič môžu používať deti vo veku 8 rokov a staršie a osoby so zníženými fyzickými, zmyslovými alebo mentálnymi schopnosťami alebo s nedostatkom skúseností a znalostí, pokiaľ sú pod dozorom alebo boli poučené o používaní spotrebiča bezpečným spôsobom a rozumejú prípadným nebezpečenstvám. Čistenie a údržbu vykonávanú používateľom nesmú vykonávať deti, pokiaľ nie sú staršie ako 8 rokov a pod dozorom. Spotrebič a jeho sieťový kábel udržiajte mimo dosahu detí mladších ako 8 rokov.
- Deti sa so spotrebičom nesmú hrať.
- Nepoužívajte spotrebič na iné účely, než na ktoré je určený.
- Spotrebič nie je určený na ovládanie prostredníctvom programátora, vonkajšieho časového spínača alebo diaľkového ovládania.
- Ak spotrebič nepoužívate alebo plánujete čistenie, vždy ho vypnite a odpojte zo sieťovej zásuvky.
- Nepoužívajte spotrebič, ak nefunguje správne, spadol na zem, bol poškodený alebo ponorený do vody. Spotrebič s poškodenou vidlicou sieťového kábla je zakázané používať. V žiadnom prípade neopravujte spotrebič sami. Na spotrebiči nerobte žiadne úpravy - vzniká nebezpečenstvo úrazu elektrickým prúdom. Všetky opravy a nastavenia tohto spotrebiča zverte autorizovanému servisnému stredisku.
- Neodpájajte spotrebič zo sieťovej zásuvky ťahom za sieťový kábel - vzniká nebezpečenstvo poškodenia sieťového kábla/sieťovej zásuvky.
- Na sieťový kábel nekladte ťažké predmety. Dbajte na to, aby sieťový kábel nevisel cez okraj stola alebo aby sa nedotýkal ostrých či horúcich povrchov.

- Tento spotrebič je určený iba na použitie v domácnosti. Nie je určený na použitie vo vonkajších priestoroch. Nie je určený na komerčné využitie.
- Nepoužívajte spotrebič nad horúcimi povrchmi alebo v blízkosti zdrojov tepla, ako sú napr. plynové či elektrické horáky, rúra a pod.
- Nepoužívajte spotrebič v blízkosti výbušných či horľavých látok.
- Nepoužívajte spotrebič v blízkosti vody.
- Spotrebič umiestňujte iba na rovný, stabilný, suchý a teplu odolný povrch.
- Umiestňujte spotrebič v bezpečnej vzdialenosti od stien a horľavých predmetov, ako napr. záclon. Minimálna vzdialenosť spotrebiča od okolitých predmetov musí byť aspoň 10 cm. Nekladte žiadne predmety na spotrebič.
- Spotrebič nezakrývajte. Otvory na cirkuláciu vzduchu nesmú byť ničím blokované. Zaisťte, aby bol okolo spotrebiča dostatočný priestor na cirkuláciu vzduchu.
- Neukladajte žiadne predmety v spotrebiči.
- Nevkladajte do spotrebiča kuchynské náčinie, kovové fólie, papier ani kartónové alebo plastové obaly.
- Nezapájajte spotrebiče s vysokým príkonom do rovnakého el. okruhu.
- Nezapájajte spotrebič do zásuvky umiestnenej nižšie, než je umiestnený spotrebič.
- Pred použitím spotrebiča sa vždy uistite, že je nádoba riadne umiestnená. Používajte nádobu iba s vloženým roštom.
- Neplňte vyberateľnú nádobu olejom. Nepoužívajte spotrebič na ohrev vody.
- Nádoba je určená iba na použitie v spotrebiči. Nie je určená na použitie na sporáku ani v rúre.
- Nenechávajte spotrebič v prevádzke bez dozoru.
- Pokiaľ zo spotrebiča počas prevádzky vychádza čierny dym, ihneď ho odpojte z el. siete.
- Spotrebič sa pri prevádzke zahrieva a zostáva teplý ešte nejaký čas po vypnutí. Nedotýkajte sa horúcich povrchov. Vždy používajte len rukoväť a tlačidlá.
- Z otvorov spotrebiča vychádza počas prevádzky horúci vzduch a para. Vyhnite sa kontaktu s horúcou parou. Otvory nezakrývajte.
- Horúcu fritovacu nádobu s potravinami vyberajte pomaly a opatrne. Pri manipulácii dbajte na zvýšenú pozornosť a používajte kuchynské rukavice.

- Horúcu nádobu odkladajte iba na teplu odolné povrchy.
- Pri použití spotrebiča odporúčame používať podložku (nie plastovú), aby nedošlo k sfarbeniu povrchu pracovnej dosky alebo stola.
- Nepremiestňujte spotrebič, pokiaľ je v prevádzke. Pred akoukoľvek manipuláciou so spotrebičom ho najskôr odpojte z el. siete a nechajte vychladnúť.
- Pred odpojením z el. siete spotrebič najskôr vypnite.
- Nedotýkajte sa spotrebiča ani napájacieho kábla mokrými rukami.
- Zabráňte priamemu styku spotrebiča s vodou. Neponárajte spotrebič ani napájací kábel do vody či inej kvapaliny.
- Pokiaľ dôjde k ponoreniu spotrebiča do vody, okamžite ho odpojte z el. siete. Nesiahajte do vody, pokiaľ spotrebič nie je odpojený z el. siete.
- Používajte iba s dodaným príslušenstvom.
- Udržujte obalové materiály mimo dosah detí.

POPIS SPOTREBIČA

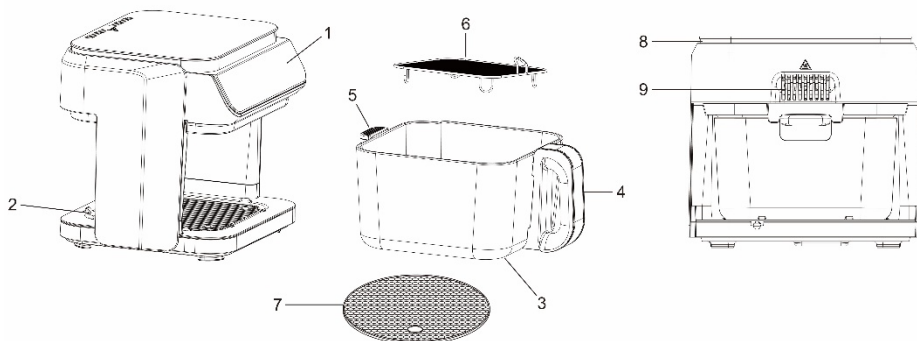

- | | |
|--------------------------------|------------------------|
| 1. Ovládací panel | 6. Nerezový rošt |
| 2. Prepínač zapnuté/vypnuté | 7. Silikónová podložka |
| 3. Sklenená vyberateľná nádoba | 8. Vstup vzduchu |
| 4. Hlavná rukoväť nádoby | 9. Výstup vzduchu |
| 5. Pomocná rukoväť nádoby | |

POPIS OVLÁDACIEHO PANELU

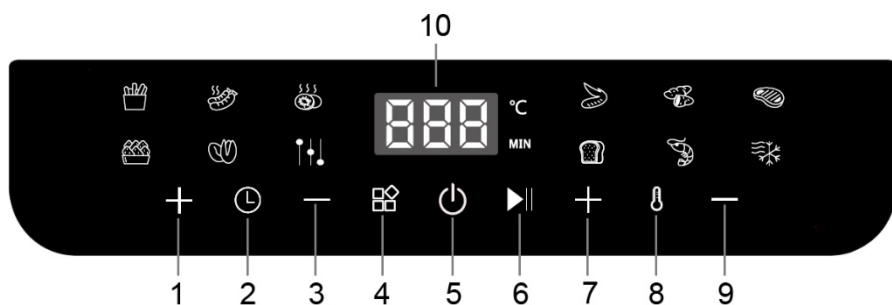

- | | |
|---------------------------------|--------------------------------|
| 1. Tlačidlo + | 6. Tlačidlo štart/pauza |
| 2. Tlačidlo nastavenia času | 7. Tlačidlo + |
| 3. Tlačidlo – | 8. Tlačidlo nastavenia teploty |
| 4. Tlačidlo nastavenia programu | 9. Tlačidlo – |
| 5. Tlačidlo zapnuté/vypnuté | 10. Displej |

PRED PRVÝM POUŽITÍM

- Odstráňte všetok obalový materiál a samolepky.
- Umyte vyberateľnú nádobu a rošt v teplej vode s neutrálnym kuchynským saponátom, opláchnite a osušte.
- Povrch spotrebiča utrite mäkkou navlhčenou handričkou a dôkladne osušte.
- Pred prvým použitím nechajte spotrebič zapnutý po dobu 10 minút pri 200 °C bez vložených potravín.

Pozn.: Pri prvom použití môžete zaznamenať mierny dym alebo zápach. Tento jav je úplne normálny a čoskoro vymizne.

POUŽITIE SPOTREBIČA

- Umiestnite spotrebič na rovný, stabilný, suchý a teplu odolný povrch.
- Vyberte fritovaciu nádobu, umiestnite do nej rošt a vložte naň požadované množstvo potravín. Potraviny pokiaľ možno rovnomerne rozložte.
- Množstvo potravín nesmie presiahnuť polovicu objemu nádoby s roštom. Potraviny sa nesmú dotýkať vykurovacieho telesa.

- Pre optimálny výsledok a kratšiu dobu pečenia odporúčame pripravovať menšie porcie potravín.

Pozn.: Potraviny je možné pripraviť bez použitia oleja. Pre väčšiu chrumkavosť ale odporúčame potrieť potraviny trochou oleja.

- Zmrazené potraviny pred použitím rozmrazte.
- Vložte fritovacia nádobu s potravinami do spotrebiča.
- Zapojte spotrebič do el. siete. Ozve sa zvukový signál.
- Zapnite spotrebič prepínačom a tlačidlom zapnuté/vypnuté
- Tlačidlom nastavenia programu zvolte jeden z prednastavených automatických programov, viď tabuľka nižšie.
- Stlačením tlačidla teploty a potom tlačidlami + a – môžete upraviť požadovanú teplotu. Nastavenie je možné v rozmedzí 65-200 °C.
- Stlačením tlačidla času a potom tlačidlami + a – môžete upraviť požadovanú dobu prípravy.
- Pre uvedenie spotrebiča do prevádzky alebo pre prerušenie a opätovné pokračovanie v prevádzke stlačte tlačidlo štart/pauza.
- Pre zaistenie optimálneho výsledku vyberte približne v polovici času prípravy potravín nádobu a skontrolujte potraviny, otočte ich alebo premiešajte a vráťte nádobu späť do spotrebiča.

Upozornenie: Fritovacia nádobu je po použití horúca, nedotýkajte sa jej! Na manipuláciu s nádobou používajte výhradne rukoväť a kuchynské rukavice. Vyhnite sa kontaktu s horúcou parou.











- Po uplynutí nastavenej doby sa ozve zvukový signál, na displeji sa zobrazí OFF a spotrebič sa automaticky vypne (ventilátor zostáva ďalších 60 sekúnd v prevádzke na schladenie spotrebiča). V prípade potreby môžete nastaviť dodatočnú dobu pečenia.
- Vyberte nádobu zo spotrebiča, umiestnite ju na teplu odolný povrch a vyberte z nej potraviny.

Upozornenie: Na dne nádoby sa počas prípravy pokrmov zhromažďuje horúci tuk alebo tekutiny. Nikdy neotáčajte nádobu hore nohami, aby nedošlo k úniku tekutín ak popáleniu.

- V prípade potreby môžete v spotrebiči ihneď pripraviť ďalšiu porciu potravín.
- Spotrebič je možné využiť aj na ohrev pokrmov.
- Po použití spotrebič vypnite tlačidlom zapnuté/vypnuté a odpojte z el. siete.

- Spotrebič je vybavený funkciou pamäte pri výpadku napájania. Pokiaľ dôjde počas prevádzky k výpadku a obnoveniu napájania, spotrebič bude pokračovať v prevádzke podľa predchádzajúceho nastavenia.

TABUĽKA PROGRAMOV

Program	Ikona	Prednastavená teplota	Prednastavený čas	Nastaviteľná teplota / čas
Hranolky		180 °C	15 min.	65-200 °C 1-60 min.
Párky		180 °C	10 min.	65-200 °C 1-60 min.
Kuracie kúsky		200 °C	15 min.	65-200 °C 1-60 min.
Orechy		180 °C	20 min.	65-200 °C 1-60 min.
Sušenie ovocia		65 °C	480 min.	65-80 °C 480-720 min.
Vlastné		200 °C	30 min.	65-200 °C 1-60 min.
Kuracie krídla		200 °C	12 min.	65-200 °C 1-60 min.
Zemiaky		200 °C	35 min.	65-200 °C 1-60 min.
Steak		200 °C	14 min.	65-200 °C 1-60 min.
Chlieb		180 °C	5 min.	65-200 °C 1-60 min.
Krevety		160 °C	10 min.	65-200 °C 1-60 min.

Rozmrazovanie		65 °C	10 min.	65-200 °C 1-60 min.
---------------	---	-------	---------	------------------------

ČISTENIE A ÚDRŽBA

- Pred čistením spotrebič odpojte z el. siete a nechajte úplne vychladnúť.
- Spotrebič čistite po každom použití.
- Povrch spotrebiča utrite mäkkou navlhčenou handričkou a dôkladne osušte.
- Vyberateľnú nádobu a rošt umyte v horúcej vode s neutrálnym kuchynským saponátom, opláchnite a osušte.
- Na odstránenie pripečených zvyškov jedla z nádoby alebo roštu naplňte nádobu vodou s neutrálnym kuchynským saponátom a nechajte 10 minút stáť.
- Pravidelne čistite vnútorný priestor spotrebiča od oleja navlhčenou handričkou a potom dôkladne osušte čistou handričkou.
- Nepoužívajte agresívne ani abrazívne čistiace prostriedky.
- Neponárajte spotrebič do vody alebo iných kvapalín.
- Spotrebič uskladnite v pôvodnom obale na suchom mieste.

TABUĽKA PROBLÉMOV A RIEŠENÍ

Problém	Príčina	Riešenie
Spotrebič nefunguje	Spotrebič nie je zapojený do el. siete	Zapojte spotrebič do el. siete
	Nebol spustený program	Zvoľte program a stlačte tlačidlo štart/pauza
Pokrm je nedopečený	Príliš veľké množstvo potravín v koši	Pripravujte potraviny po menších porciách
	Príliš nízka teplota	Upravte nastavenie teploty
Pokrm je nerovnomerne upečený	Prekrývajúce sa potraviny alebo väčšie množstvo potravín	Premiešajte potraviny približne v polovici doby pečenia
Zo spotrebiča vychádza biely dym	Príliš tučné potraviny alebo príliš veľa pridaného oleja	Nepripravujte príliš tučné potraviny. Pridávajte primerané množstvo oleja
	Zvyšky oleja v nádobe	Čistite nádobu po každom použití

TECHNICKÁ ŠPECIFIKÁCIA

Menovitý rozsah napätia	220-240 V
Menovitý kmitočet	50/60 Hz
Menovitý príkon	1400 W

Zmeny textu a technických údajov vyhradené.

POKYNY A INFORMÁCIE O ZAOBCHÁDZANÍ S POUŽITÝM OBALOM

Použitý obalový materiál odložte na miesto určené obcou na ukladanie odpadu.

LIKVIDÁCIA POUŽITÝCH ELEKTRICKÝCH A ELEKTRONICKÝCH ZARIADENÍ

Tento symbol na produktoch alebo v sprievodných dokumentoch znamená, že použité elektrické a elektronické výrobky nesmú byť pridané do bežného komunálneho odpadu. Pre správnu likvidáciu, obnovu a recykláciu odovzdajte tieto výrobky na určené zberné miesta. Alternatívne v niektorých krajinách Európskej únie alebo v iných európskych krajinách môžete vrátiť svoje výrobky miestnemu predajcovi pri kúpe ekvivalentného nového produktu. Správnou likvidáciou tohto produktu pomôžete zachovať cenné prírodné zdroje a napomáhate prevencii potenciálnych negatívnych dopadov na životné prostredie a ľudské zdravie, čo by mohli byť dôsledky nesprávnej likvidácie odpadov.



Tento výrobok spĺňa všetky základné požiadavky smerníc EÚ, ktoré sa naň vzťahujú.