

Rohinson[®]

Instrukcja obsługi

FRYTKOWNICA NA GORĄCE POWIETRZE

R-2890 Glass & Steel HealthFry



Przed użyciem urządzenia należy zapoznać się z jego instrukcją. Z urządzenia należy korzystać tylko w sposób opisany w niniejszej instrukcji obsługi. Instrukcję należy zachować.

WAŻNE INSTRUKCJE BEZPIECZEŃSTWA PRZECZYTAJ UWAŻNIE I ZACHOWAJ NA PRZYSZŁOŚĆ

- Jeżeli urządzenie zostanie uszkodzone wskutek nieprzestrzegania zasad podanych w niniejszej instrukcji, gwarancja traci ważność. Producent ani importer nie ponoszą odpowiedzialności za szkody wynikające z nieprzestrzegania zasad podanych w instrukcji. Nieostrożne korzystanie z urządzenia nie jest zgodne z warunkami niniejszej instrukcji.
- Przed podłączeniem urządzenia do gniazdka el. należy upewnić się, że napięcie podane na tabliczce znamionowej odpowiada napięciu w gniazdku.
- Urządzenie podłączaj tylko do prawidłowo uziemionego gniazdka.

PRZESTROGA

- Z niniejszego urządzenia mogą korzystać dzieci w wieku 8 lat i starsze oraz osoby o ograniczonej sprawności ruchowej, zmysłowej lub umysłowej, lub osoby bez doświadczenia i wiedzy, jeżeli są pod nadzorem lub zostały pouczone odnośnie do instrukcji bezpieczeństwa obsługi urządzenia i rozumieją potencjalne zagrożenia. Czyszczenie i konserwację wykonywaną przez użytkownika nie mogą wykonywać dzieci, które nie są starsze niż 8 lat i nie znajdują się pod nadzorem. Urządzenie i jego przewód zasilający należy przechowywać poza zasięgiem dzieci młodszych niż 8 lat.
- Dzieciom nie wolno bawić się z urządzeniem.
- Urządzenia używaj tylko do celów, do których jest ono przeznaczone.
- Urządzenie nie jest przeznaczone do obsługi za pośrednictwem programatora, zewnętrznego timera lub zdalnego sterowania.
- Jeżeli urządzenia się nie używa lub zaplanowane jest jego czyszczenie, należy wyłączyć je i odłączyć od gniazdka elektrycznego.
- Jeżeli urządzenie nie funkcjonuje prawidłowo, zostało upuszczone, uszkodzone lub zanurzone w wodzie, nie używaj je. Nie używaj urządzenia z uszkodzoną wtyczką przewodu zasilającego. Pod żadnym pozorem nie naprawiaj urządzenia samemu. Nie dokonuj żadnych modyfikacji urządzenia - grozi to porażeniem prądem elektrycznym. Naprawy i regulację niniejszego urządzenia może dokonywać tylko autoryzowane centrum serwisowe.
- Nie wolno odłączać urządzenia od gniazdka elektrycznego ciągnąc za przewód zasilający - istnieje ryzyko uszkodzenia przewodu zasilającego lub gniazdka.

- Nie kładź ciężkich przedmiotów na przewodzie zasilającym. Upewnij się, że przewód zasilający nie zwisa przez krawędź stołu ani nie dotyka ostrych lub gorących powierzchni.
- To urządzenie jest przeznaczone wyłącznie do użytku domowego. Nie jest przeznaczone do użytku na zewnątrz. Urządzenie nie jest przeznaczone do użytku komercyjnego.
- Nie używaj urządzenia nad gorącymi powierzchniami lub w pobliżu źródeł ciepła, takich jak np. kuchenki gazowe lub elektryczne, piecyki itp.
- Nie używaj urządzenia w pobliżu substancji wybuchowych lub łatwopalnych.
- Nie używaj urządzenia w pobliżu wody.
- Urządzenie umieszczaj tylko na płaskiej, stabilnej, suchej i odpornej na ciepło powierzchni.
- Trzymaj urządzenie z dala od ścian i łatwopalnych przedmiotów, takich jak zasłony. Odległość między urządzeniem i otaczającymi obiektami musi wynosić co najmniej 10 cm. Nie umieszczaj żadnych przedmiotów na urządzeniu.
- Nie przykrywaj urządzenia. Otwory cyrkulacji powietrza nie mogą być niczym blokowane. Upewnij się, że wokół urządzenia jest wystarczająco dużo miejsca na cyrkulację powietrza.
- Nie przechowuj żadnych przedmiotów w urządzeniu.
- Nie umieszczaj w urządzeniu przyborów kuchennych, folii metalowej, papieru lub kartonu ani opakowań z tworzyw sztucznych.
- Nie podłączaj urządzeń o dużym poborze do tego samego obwodu el.
- Nie podłączaj urządzenia do gniazdka znajdującego się niżej niż urządzenie.
- Zawsze upewnij się, że pojemnik jest prawidłowo ustawiony przed włączeniem urządzenia. Użyj pojemnika tylko z włożonym rusztem.
- Nie napełniaj wymowanego pojemnika olejem. Nie używaj urządzenia do podgrzewania wody.
- Pojemnik przeznaczony jest wyłącznie do użytku w urządzeniu. Nie jest przeznaczony do stosowania na kuchence ani w piekarniku.
- Nie pozostawiaj włączonego urządzenia bez nadzoru.
- Jeżeli podczas pracy z urządzenia wydobywa się czarny dym, należy natychmiast odłączyć je od źródła zasilania.

- Urządzenie nagrzewa się podczas pracy i pozostaje gorące przez pewien czas po wyłączeniu. Nie dotykaj gorących powierzchni. Zawsze używaj tylko uchwytu i przycisków.
- Gorące powietrze i para wydostają się z otworów urządzenia podczas pracy. Unikaj kontaktu z gorącą parą. Nie zakrywaj otworów.
- Wyjmuj gorący pojemnik do frytowania z żywnością powoli i ostrożnie. Zachowaj szczególną ostrożność podczas przenoszenia i używaj rękawic ochronnych.
- Gorący pojemnik przechowuj tylko na powierzchniach żaroodpornych.
- Podczas korzystania z urządzenia zalecamy użycie maty (nie plastiku), aby zapobiec przebarwieniom powierzchni blatu roboczego lub stołu.
- Nie przemieszczaj urządzenia podczas pracy. Przed każdą manipulacją z urządzeniem najpierw odłącz je od źródła zasilania i pozostaw do ostygnięcia.
- Przed odłączeniem od sieci el. najpierw wyłącz urządzenie.
- Nie dotykaj urządzenia ani przewodu zasilającego mokrymi rękoma.
- Unikaj bezpośredniego kontaktu urządzenia z wodą. Nie zanurzaj urządzenia ani przewodu zasilającego w wodzie lub w innych cieczach.
- Jeżeli urządzenie zostanie zanurzone w wodzie, natychmiast odłącz je od źródła zasilania. Nie wkładaj rąk do wody, jeżeli urządzenie nie jest odłączone od źródła zasilania.
- Używaj tylko z dołączonymi akcesoriami.
- Opakowania należy przechowywać poza zasięgiem dzieci.

OPIS URZĄDZENIA

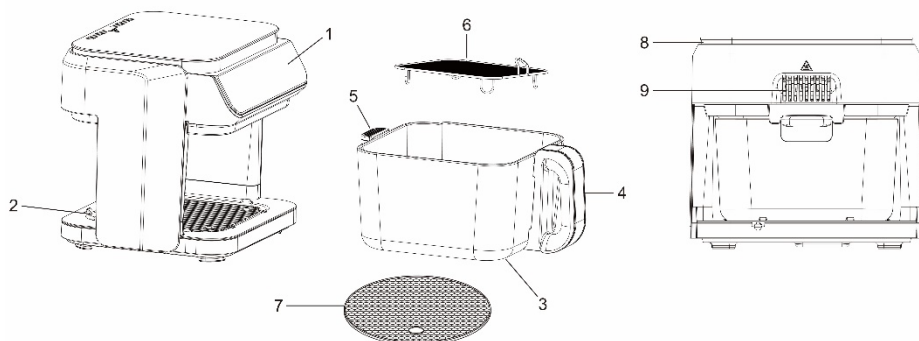

- | | |
|-----------------------|-------------------------------------|
| 1. Wylot powietrza | 6. Uchwyt |
| 2. Przewód zasilający | 7. Przycisk do wyjmowania pojemnika |
| 3. Wlot powietrza | 8. Wyjmowany pojemnik |
| 4. Panel sterowania | 9. Ruszt |
| 5. Element grzewczy | |

OPIS PANELU STEROWANIA

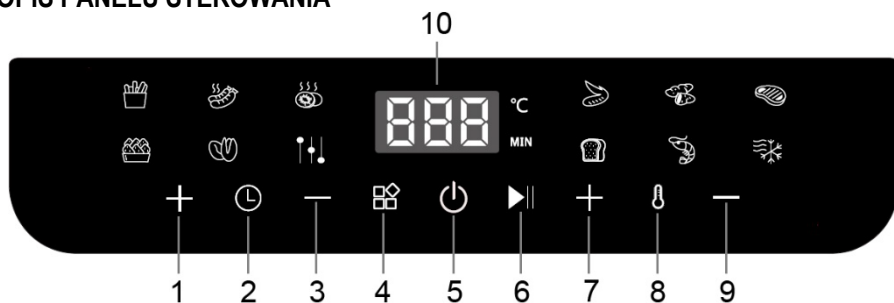

- | | |
|----------------------------------|---------------------------------------|
| 1. Przycisk + | 6. Przycisk start/wstrzymaj |
| 2. Przycisk ustawiania czasu | 7. Przycisk + |
| 3. Przycisk - | 8. Przycisk do ustawiania temperatury |
| 4. Przycisk ustawiania programu | 9. Przycisk - |
| 5. Przycisk włączania/wyłączania | 10. Wyświetlacz |

PRZED PIERWSZYM UŻYCIEM

- Usuń wszystkie opakowania i naklejki.
- Umyj wymowany pojemnik i ruszt w ciepłej wodzie z neutralnym detergentem kuchennym, opłucz i osusz.
- Wytrzyj powierzchnię urządzenia miękką wilgotną ściereczką i dokładnie osusz.
- Przed pierwszym użyciem pozostaw urządzenie włączone na 10 minut w temperaturze 200°C bez wstawiania żywności.

Pamiętaj: Przy pierwszym użyciu możesz zauważyć lekki dym lub zapach. Zjawisko to jest całkiem normalne i szybko znika.

KORZYSTANIE Z URZĄDZENIA

- Umieść urządzenie na płaskiej, stabilnej, suchej i odpornej na ciepło powierzchni.
- Wyjmij pojemnik do frytowania, umieść w nim ruszt i włóż do niego wymaganą ilość żywności. Rozłóż jedzenie tak równomiernie, jak to możliwe.
- Ilość żywności nie może przekraczać połowy objętości pojemnika z rusztem. Żywność nie może dotykać elementu grzejącego.
- Aby uzyskać optymalne wyniki i krótsze czasy pieczenia, zalecamy przygotowywanie mniejszych porcji potraw.

Pamiętaj: Żywność można przygotowywać bez użycia oleju. Aby jednak uzyskać większą chrupkość, zalecamy posmarowanie żywności niewielką ilością oleju.

- Rozmroź zamrożoną żywność przed użyciem.
- Włóż pojemnik do frytowania z jedzeniem do urządzenia.
- Podłącz urządzenie do źródła zasilania. Zabrzmi sygnał dźwiękowy.
- Włącz urządzenie za pomocą przełącznika i przycisku włączania/wyłączania.
- Użyj przycisku ustawiania programu, aby wybrać jeden ze wstępnie ustawionych programów automatycznych, patrz tabela poniżej.
- Naciskając przycisk temperatury, a następnie przyciski + oraz –, możesz ustawić żądaną temperaturę. Zakres ustawień wynosi 65-200°C.
- Naciskając przycisk czasu, a następnie przyciski + oraz –, możesz ustawić żądany czas gotowania.
- Aby uruchomić urządzenie lub przerwać i wznowić pracę, naciśnij przycisk start/pauza.

- Aby zapewnić optymalne rezultaty, wyjmij pojemnik mniej więcej po upływie połowy czasu gotowania żywności i sprawdź ją, obróć lub wymieszaj i włóż pojemnik z powrotem do urządzenia.













Przeostroga: Po użyciu pojemnik do frytowania jest gorący. Nie dotykaj go! Podczas manipulowania pojemnikiem używaj wyłącznie uchwytu i rękawic kuchennych. Należy unikać kontaktu z gorącą parą.

- Po upływie ustawionego czasu zabrmi sygnał dźwiękowy, na wyświetlaczu pojawi się OFF, a urządzenie wyłączy się automatycznie (wentylator pracuje jeszcze przez 60 sekund w celu schłodzenia urządzenia). W razie potrzeby można ustawić dodatkowy czas pieczenia.
- Wyjmij pojemnik z urządzenia, połóż go na żaroodpornej powierzchni i wyjmij z niego żywność.

Przeostroga: Gorący tłuszcz lub płyny gromadzą się na dnie pojemnika podczas gotowania. Nigdy nie odwracaj pojemnika do góry nogami, aby zapobiec wyciekowi płynu i poparzeniom.

- W razie potrzeby można od razu przygotować w urządzeniu kolejną porcję potrawy.
- Urządzenie może być również używane do podgrzewania potraw.
- Po użyciu wyłącz urządzenie za pomocą przycisku włącz/wyłącz i odłącz je od źródła zasilania.
- Urządzenie jest wyposażone w funkcję pamięci na wypadek awarii zasilania. Jeżeli w trakcie pracy urządzenia wystąpi awaria zasilania, a zostanie ono przywrócone, urządzenie będzie nadal działać zgodnie z poprzednimi ustawieniami.

TABELA PROGRAMÓW

Program	Ikona	Wstępnie ustawiona temperatura	Wstępnie ustawiony czas	Temperatura / czas do ustawienia
Frytki		180°C	15 min.	65-200°C 1-60 min.
Parówki		180°C	10 min.	65-200°C 1-60 min.
Kawałki kurczaka		200°C	15 min.	65-200°C 1-60 min.
Orzechy		180°C	20 min.	65-200°C 1-60 min.
Suszenie owoców		65°C	480 min.	65-80°C 480-720 min.
Własny		200°C	30 min.	65-200°C 1-60 min.
Skrzydółka z kurczaka		200°C	12 min.	65-200°C 1-60 min.
Ziemniaki		200°C	35 min.	65-200°C 1-60 min.
Stek		200°C	14 min.	65-200°C 1-60 min.
Chleb		180°C	5 min.	65-200°C 1-60 min.
Krewetki		160°C	10 min.	65-200°C 1-60 min.
Rozmrażanie		65°C	10 min.	65-200°C 1-60 min.

CZYSZCZENIE I KONSERWACJA

- Przed czyszczeniem odłącz urządzenie od źródła zasilania i pozostaw je do całkowitego ostygnięcia.
- Czyść urządzenie po każdym użyciu.
- Wytrzyj powierzchnię urządzenia miękką wilgotną ściereczką i dokładnie osusz.
- Umyj wyjmowany pojemnik i ruszt w gorącej wodzie z neutralnym detergenciem kuchennym, opłucz i wysusz.
- Aby usunąć przypieczone resztki żywności z pojemnika lub rusztu, napełnij pojemnik wodą i neutralnym środkiem do mycia naczyń i odstaw na 10 minut.
- Regularnie usuwaj olej z wnętrza urządzenia wilgotną ściereczką, a następnie dokładnie osusz czystą ściereczką.
- Nie używaj agresywnych ani ściernych środków czyszczących.
- Nie zanurzaj urządzenia w wodzie ani w innych cieczach.
- Przechowuj urządzenie w oryginalnym opakowaniu w suchym miejscu.

TABELA USTEREK I ICH USUWANIA

Problem	Przyczyna	Rozwiązanie
Urządzenie nie działa	Urządzenie nie jest podłączone do źródła zasilania	Podłącz urządzenie do źródła zasilania
	Nie uruchomiono programu.	Wybierz program i naciśnij przycisk start/pauza.
Żywność jest niedogotowana	Zbyt duża ilość żywności w koszu	Przygotuj żywność w mniejszych porcjach
	Zbyt niska temperatura	Dostosuj ustawienie temperatury.
Żywność jest nierównomiernie upieczona	Pokrywająca się żywność lub większe ilości jedzenia	Mieszaj żywność około w połowie czasu pieczenia
Z urządzenia wydobywa się biały dym	Zbyt tłusta żywność lub zbyt dużo dodanego oleju	Nie przygotuj zbyt tłustych potraw. Dodawaj tylko odpowiednią ilość oleju
	Resztki oleju w pojemniku	Czyść pojemnik po każdym użyciu

SPECYFIKACJA TECHNICZNA

Zakres napięcia znamionowego	220-240 V
Częstotliwość znamionowa	50/60 Hz
Znamionowy pobór mocy	1400 W

Zmiany tekstu i danych technicznych zastrzeżone.

INSTRUKCJE ORAZ INFORMACJE DOTYCZĄCE USUWANIA ZUŻYTYCH OPAKOWAŃ

Zużyte opakowanie należy przekazać do miejsca wyznaczonego przez gminę do utylizacji odpadów.

USUWANIE ZUŻYTYCH URZĄDZEŃ ELEKTRYCZNYCH I ELEKTRONICZNYCH

Ten symbol umieszczony na urządzeniach lub w dokumentacji towarzyszącej oznacza, że zużytych urządzeń elektrycznych i elektronicznych nie można łączyć z odpadami z gospodarstw domowych. W celu odpowiedniej likwidacji, odzysku i recyklingu należy przekazać te urządzenia do wyznaczonych punktów zbiórki. Alternatywnie, w niektórych krajach Unii Europejskiej lub innych krajach europejskich, można zwrócić te urządzenia lokalnemu dystrybutorowi podczas zakupu innego ekwiwalentnego urządzenia. Właściwa utylizacja tych urządzeń pozwoli na zachowanie cennych zasobów naturalnych i uniknięcie ewentualnego negatywnego wpływu na środowisko naturalne i zdrowie ludzi, który mógłby zaistnieć w przypadku niewłaściwego zagospodarowania odpadów.



Urządzenie to spełnia wszystkie podstawowe wymagania dyrektyw UE, które go dotyczą.