

Rohinson[®]

Használati útmutató

FORRÓLEVEGŐS FRITŐZ

R-2890 Glass & Steel HealthFry



Mielőtt a terméket használatba venné, kérjük, hogy ismerkedjen meg az alábbi használati utasítással. A terméket a jelen útmutató utasításai szerint használja. Az útmutatót az esetleges későbbi használat érdekében őrizze meg.

FONTOS BIZTONSÁGI UTASÍTÁSOK OLVASSA EL FIGYELMESEN ÉS ŐRIZZE MEG

- Amennyiben a jelen útmutató utasításainak be nem tartása miatt hibásodik meg a készülék, a jótállás érvényét veszti. A gyártó/importőr nem tartozik felelősséggel azon károkért, amelyek a jelen útmutatóban leírt utasítások be nem tartása miatt keletkeztek. A készülék gondatlan használata nincs összhangban a jelen útmutató feltételeivel.
- Mielőtt a készüléket a hálózati aljzathoz csatlakoztatja, győződjön meg arról, hogy a készülék adattábláján feltüntetett feszültség megegyezik az aljzat elektromos feszültségével.
- A készüléket csak az előírásoknak megfelelően leföldelt aljzathoz csatlakoztassa.

FIGYELMEZTETÉS

- A jelen készüléket 8 éven felüli gyermekek, illetve testileg, érzékszervileg vagy lelkiileg fogyatékos vagy nem elegendő tapasztalattal, ismerettel rendelkező személyek is használhatják, amennyiben felügyelet alatt állnak vagy a termék biztonságos kezeléséről felvilágosításban részesültek és tudatában vannak az esetleges veszélyeknek. A készülék felhasználó általi tisztítását, karbantartását nem végezhetik 8 éven aluli illetve felügyelet nélküli gyermekek. A készüléket és a hálózati kábelt tartsa 8 éven aluli gyermekektől távol.
- Gyermekeknek tilos játszani a készülékkel.
- Ne használja a készüléket más célból, mint amire az előírások szerint szolgál.
- A készüléket nem programozóval, külső időzítővel vagy távirányítóval történő vezérlésre tervezték.
- Amennyiben nem használja a terméket vagy annak tisztítását tervezi, minden esetben kapcsolja ki és húzza ki a hálózathoz.
- Ne használja a készüléket, ha nem működik megfelelően, leesett a földre, károsodás érte vagy vízbe merült. A hálózati csatlakozó károsodása esetén tilos a készülék használata. Semmilyen körülmények között ne végezzen sajátkezü javításokat a készüléken. Ne tegyen semmilyen módosítást a készüléken - áramütés veszélye áll fent. A készülék mindennemű javítását és beállítását bízza a márkaszervíz munkatársaira.
- A készüléket a hálózati csatlakozóból ne a vezetékénél fogva húzza ki, mert az a tápkábel/hálózati aljzat károsodását okozhatja.

- A hálózati kábelre ne helyezzen nehéz tárgyakat. Ügyeljen arra, hogy a hálózati kábel ne lógjon le az asztal széléről vagy ne érintkezzen éles és forró felületekkel.
- A jelen készüléket kizárólag háztartási felhasználásra tervezték. Nem szolgál kültéri használatra. Üzleti célú felhasználásra nem alkalmas.
- Ne használja a készüléket forró felület fölött vagy hőforrás – mint pl. gáz- vagy elektromos tűzhely, sütő, stb. – közelében.
- Ne használja a készüléket robbanékony vagy gyúlékony anyagok közelében.
- Ne használja a készüléket víz közelében.
- A készüléket kizárólag egyenes, stabil, száraz és hőálló felületre helyezze.
- A készüléket helyezze a faltól és gyúlékony tárgyaktól (pl. függöny) biztonságos távolságra. A berendezést a környező tárgyaktól legalább 10 cm távolságban kell elhelyezni. A készülékre ne tegyen semmiféle tárgyat.
- Ne takarja le a készüléket. A levegő áramlására szolgáló nyílásokat nem szabad semmivel lefedni. A készülék körül biztosítson elegendő teret a légáramláshoz.
- Ne tároljon semmit a készülékben.
- Ne tegyen a készülékbe konyhaeszközt, alufóliát, papírt, sem karton ill. műanyag csomagolóanyagot.
- Ne csatlakoztasson nagyteljesítményű berendezéseket ugyanarra az áramkörre.
- Ne csatlakoztassa a készüléket a készüléknél alacsonyabban lévő konnektorba.
- A készülék használata előtt mindig győződjön meg arról, hogy az edény megfelelően van elhelyezve. Az edényt csak a kosárral együtt használja.
- A kivehető edénybe ne töltsön olajat. Ne használja a készüléket a vízmelegítéshez.
- Az edényt kizárólag a jelen készülékhez való felhasználásra tervezték. Nem alkalmas tűzhelyen, sem sütőben való használatra.
- Ne hagyja a készüléket üzemelni felügyelet nélkül.
- Amennyiben a üzemelés során a készülékből fekete füst árad, a készüléket azonnal húzza ki a hálózathoz.

- A berendezés üzemelés során felmelegszik és kikapcsolást követően még egy ideig meleg marad. Ne érjen hozzá a forró felületekhez. Mindig csak a fogantyút és a gombokat használja.
- A készülék nyílásaiból a működés során forró levegő és gőz árad. Kerülje az érintkezést a forró gőzzel. Ne takarja le a nyílásokat.
- Az élelmiszert tartalmazó forró edényt lassan és óvatosan emelje ki. Eközben fokozott elővigyázatossággal járjon el és használjon konyhai kesztyűt.
- A forró edényt kizárólag hőálló felületre tegye le.
- A készülék használata során javasoljuk, hogy használjon alátétet (ne műanyagot), nehogy elszíneződjön a konyhabútor vagy az asztal felülete.
- Üzemelés során ne tegye a készüléket más helyre. A készülék bármilyen mozgatása előtt húzza ki a hálózathoz és hagyja lehűlni.
- Mielőtt a készüléket kihúzná a hálózathoz, kapcsolja ki.
- Ne nyúljon a készülékhez, sem a hálózati kábelhez nedves kézzel.
- Óvja a készüléket vízzel való közvetlen érintkezéstől. Ne merítse a készüléket, sem a tápkábelt vízbe vagy más folyadékba.
- Ha a készülék vízbe merült, azonnal húzza ki a hálózathoz. Ne nyúljon a vízbe, amíg a készüléket nem húzta ki a konnektorból.
- A készüléket csak a vele együtt szállított tartozékokkal használja.
- A csomagolóanyagot tartsa gyermekektől távol.

A KÉSZÜLÉK LEÍRÁSA

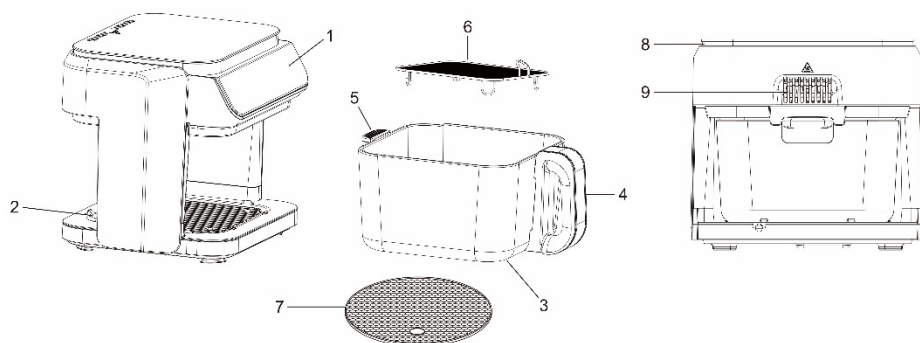

- | | |
|----------------------------|--------------------------|
| 1. Vezérlőpanel | 6. Rozsdamentes sütőrács |
| 2. Be- és kikapcsolás gomb | 7. Szilikon alátét |
| 3. Kivehető üvegedény | 8. Levegő bemenet |
| 4. Az edény fő fogantyúja | 9. Levegő kimenet |
| 5. Az edény segédfoantyúja | |

A VEZÉRLŐPANEL LEÍRÁSA

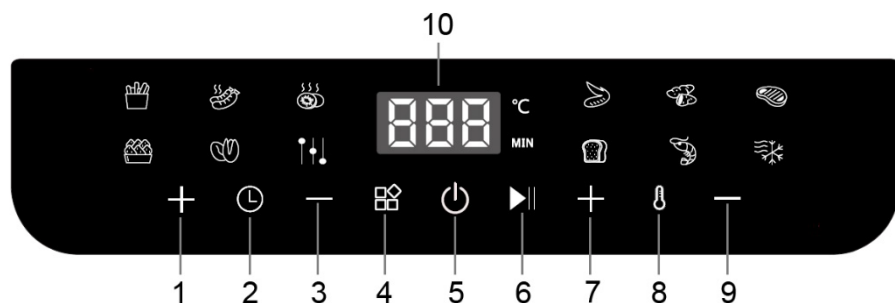

- | | |
|----------------------------|--------------------------|
| 1. + gomb | 6. Start/szünet gomb |
| 2. Időbeállítás gomb | 7. + gomb |
| 3. – gomb | 8. Hőfok beállítása gomb |
| 4. Program beállítás gomb | 9. – gomb |
| 5. Be- és kikapcsolás gomb | 10. Kijelző |

ELSŐ HASZNÁLAT ELŐTT

- Távolítsa el az összes csomagolóanyagot és a matricákat.
- Mossa el a kivehető edényt és a rácsot közömbös pH-jú mosogatószeres melegvízben, majd öblítse le és szárítsa meg.
- A készülék felületét puha nedves ruhával törölje le, majd törölje teljesen szárazra.
- Első használat előtt hagyja a készüléket 10 percen át 200 °C-ra kapcsolva élelmiszer nélkül.

Megj.: A készülék első használatakor enyhe füst vagy szag érezhető. Ez a jelenség teljesen normális és gyorsan elmúlik.

A KÉSZÜLÉK HASZNÁLATA

- A készüléket helyezze egyenes, stabil, száraz és hőálló felületre.
- Vegye ki az olajsütő edényt, tegye bele a sütőrácsot és az igénye szerinti mennyiségű élelmiszert. Az élelmiszert lehetőség szerint egyenletesen rendezze el.
- Az élelmiszer mennyisége nem lépheti túl a kosárral ellátott edény térfogatának felét. Az élelmiszer ne érintkezzen a fűtőegységgel!
- Az optimális eredmény és a rövidebb elkészítési idő érdekében kisebb élelmiszeradagok sütését javasoljuk.

Megj.: Az elkészítés olaj használata nélkül is lehetséges. De hogy az élelmiszer ropogósra süljön, javasoljuk, hogy kenje be kis olajjal.

- A fagyasztott élelmiszert használat előtt olvassza fel.
- Tegye az élelmiszerral megtöltött edényt a készülékbe.
- Csatlakoztassa a készüléket a hálózatba. Ezt hangjelzés kíséri.
- A Be- és kikapcsolás gomb lenyomásával kapcsolja be a készüléket.
- A Program beállítás gombbal válassza a gyárilag beállított automatikus programok valamelyikét - ld. lenti táblázat.
- A hőmérséklet gomb és a + és – gombok lenyomásával állítsa be az igény szerinti hőfokot. Ez a beállítás 65-200 °C tartományban lehetséges.
- Az időzítés gomb és a + és – gombok lenyomásával állítsa be az elkészítés igény szerinti idejét.
- A készülék indításához vagy a megszakításhoz illetve ismételt indításhoz nyomja meg a Start/szünet gombot.

- Az optimális eredmény érdekében az elkészítési idő kb. felénél vegye ki az edényt és ellenőrizze az ételmiszert, fordítsa meg vagy keverje meg, majd az edényt tegye vissza a készülékbe.













Figyelmeztetés: Az olajsütő edény használat után forró, ne érjen hozzá! Az edényt csakis fogantyújánál fogva, konyhai kesztyűt viselve használja. Kerülje az érintkezést a forró gőzzel.

- A beállított idő letelte után a készülék hangjelzést ad ki, a kijelző az OFF jelzést mutatja, majd a készülék önműködően kikapcsol (a ventilátor további 60 mp-ig még működni fog, hogy lehűtse a készüléket). Szükség esetén beállíthatja a sütés további idejét.
- Az edényt vegye ki a készülékből, tegye hőálló felületre és vegye ki belőle az ételmiszert.

Figyelmeztetés: Az edény aljára az étel készítése során lecsöpög a forró zsiradék vagy olaj. Soha ne fordítsa az edényt fejjel lefelé, nehogy kifolyjon a benne lévő folyadék, ami égési sérülést okozhat.

- Szükség esetén a készülékben azonnal további ételmiszeradag elkészítése lehetséges.
- A készülék felhasználható étel melegítésére is.
- Használat után a készüléket kapcsolja ki a Be- és kikapcsolás gomb segítségével és húzza ki a hálózathoz.
- A készülék áramkimaradás esetére a beállítások megőrzése funkcióval rendelkezik. Ha működés során áramkimaradásra, majd visszaállításra kerül sor, a készülék a legutóbbi beállítás szerint tovább üzemel.

PROGRAMOK TÁBLÁZATA

Program	Ikon	Gyárilag beállított hőmérséklet	Gyárilag beállított idő	Beállítható hőmérséklet / idő
Hasábburgonya		180 °C	15 min.	65-200 °C 1-60 min.
Virsli		180 °C	10 min.	65-200 °C 1-60 min.
Csirke szeletek		200 °C	15 min.	65-200 °C 1-60 min.
Dió		180 °C	20 min.	65-200 °C 1-60 min.
Gyümölcs aszalás		65 °C	480 min.	65-80 °C 480-720 min.
Saját beállítás		200 °C	30 min.	65-200 °C 1-60 min.
Csirkeszárny		200 °C	12 min.	65-200 °C 1-60 min.
Burgonya		200 °C	35 min.	65-200 °C 1-60 min.
Steak		200 °C	14 min.	65-200 °C 1-60 min.
Kenyér		180 °C	5 min.	65-200 °C 1-60 min.
Garnéla		160 °C	10 min.	65-200 °C 1-60 min.
Olvasztás		65 °C	10 min.	65-200 °C 1-60 min.

TISZTÍTÁS ÉS KARBANTARÁS

- Tisztítás előtt a készüléket húzza ki a hálózatról és hagyja teljesen lehűlni.
- A készüléket minden egyes használat után tisztítsa ki.
- A készülék felületét puha nedves ruhával törölje le, majd törölje teljesen szárazra.
- A kivehető edényt és a sütőrácsot mossa el közömbös pH-jú mosogatószeres forróvízben, majd öblítse le és szárítsa meg.
- Az odasült ételmaradék eltávolításához töltsön az edénybe közömbös pH-jú mosogatószeres vizet és hagyja 10 percig ázni.
- A készülék belsejét rendszeresen tisztítsa le az olajtól nedves ruhával, majd tiszta ruhával törölje teljesen szárazra.
- Ne használjon agresszív és abrazív tisztítószereket.
- Ne merítse a készüléket vízbe, sem más folyadékba.
- A készüléket tárolja eredeti dobozában, száraz helyen.

TÁBLÁZAT A PROBLÉMÁK MEGOLDÁSÁRA

Probléma	Ok	Megoldás
A készülék nem működik	A készülék nincs hálózatra csatlakoztatva	Csatlakoztassa a készüléket a hálózatra
	Nem indult el a program	Válassza ki a programot, majd nyomja meg a Start/szünet gombot.
Az ételmeiszter nem sült meg egészen	Túl sok az ételmeiszter a kosárban	Adagolja kisebb adagokban az ételmeiszert
	A hőmérséklet túl alacsony	Módosítsa a hőmérséklet beállítását
Az ételmeiszter egyetlenül sült meg	Az ételmeiszterek takarják egymást vagy túl nagy a mennyiségük	A sütés kb. felénél keverje meg az ételmeiszert
A készülékből fehér füst árad	Túl zsíros az ételmeiszter vagy túl sok az olaj	Ne süssön túl zsíros ételmeiszereket Az olajat ésszerűen adagolja
	Az edényben olaj maradt	Az edényt minden egyes használat után tisztítsa ki

MŰSZAKI JELLEMZŐK

Névleges feszültségtartomány	220-240 V
Névleges frekvencia	50/60 Hz
Névleges teljesítmény	1400 W

A szöveg, valamint a műszaki adatok változtatásának joga fenntartva.

TANÁCSOK, INFORMÁCIÓK AZ ELHASZNÁLT CSOMAGOLÓANYAG KEZELÉSÉHEZ

Az elhasznált csomagolóanyagot szállítsa a lakóhelye szerinti hulladékgyűjtő udvarra.

KISELEJTEZETT ELEKTROMOS ÉS ELEKTRONIKUS BERENDEZÉSEK MEGSEMISÍTÉSE



A termékeken vagy azok kísérődokumentációjában található, mellékelt szimbólum azt jelenti, hogy a kiselejtezett elektromos és elektronikus berendezéseket tilos a hétköznapi háztartási hulladék-tárolókba dobni. Az ilyen termékek megfelelő megsemmisítése, felújítása, újrahasznosítása érdekében helyezze azokat az arra kijelölt tárolókba. Az Európai Unió egyes tagállamaiban illetve további európai országokban olyan alternatív megoldások is léteznek, hogy az ilyen termékek – hasonló jellegű új termék vásárlásakor – eladásuk helyén begyűjtésre kerülnek. A jelen termék helyes megsemmisítésével Ön is segít az értékes természeti források megőrzésében, valamint környezetünkre és egészségünkre gyakorolt - a helytelen hulladék-likvidálásból eredő - lehetséges negatív hatások megelőzésében is.



A jelen termék megfelel az EU irányelvében leszögezett valamennyi vonatkozó alapkövetelménynek.