

**Rohnson®**

Návod k použití

**HORKOVZDUŠNÁ FRITÉZA**

**R-2890 Glass & Steel HealthFry**



Před použitím tohoto spotřebiče se prosím seznamte s návodem k jeho obsluze. Spotřebič používejte pouze tak, jak je popsáno v tomto návodu k použití. Návod uschovejte pro případ další potřeby.

**DŮLEŽITÉ BEZPEČNOSTNÍ POKYNY****ČTĚTE POZORNĚ A USCHOVEJTE PRO BUDOUCÍ POUŽITÍ**

- Pokud dojde k poškození spotřebiče nedodržováním pokynů v této příručce, záruka se stává neplatnou. Výrobce/dovozce nenese žádnou odpovědnost za škody způsobené nedodržováním pokynů psaných v manuálu. Nedbalé používání spotřebiče není v souladu s podmínkami tohoto návodu.
- Před připojením spotřebiče k síťové zásuvce se ujistěte, že se napětí uvedené na typovém štítku spotřebiče shoduje s elektrickým napětím zásuvky.
- Spotřebič připojte pouze k řádně uzemněné zásuvce.

**UPOZORNĚNÍ**

- Tento spotřebič mohou používat děti ve věku 8 let a starší a osoby se sníženými fyzickými, smyslovými či mentálními schopnostmi nebo s nedostatkem zkušeností a znalostí, pokud jsou pod dozorem nebo byly poučeny o používání spotřebiče bezpečným způsobem a rozumí případným nebezpečím. Čištění a údržbu prováděnou uživatelem nesmějí vykonávat děti, pokud nejsou starší 8 let a pod dozorem. Spotřebič a jeho síťový kabel udržujte mimo dosah dětí mladších 8 let.
- Děti si se spotřebičem nesmějí hrát.
- Nepoužívejte spotřebič k jiným účelům, než pro které je určen.
- Spotřebič není určen k ovládnutí prostřednictvím programátoru, vnějšího časového spínače nebo dálkového ovládnutí.
- Pokud spotřebič nepoužíváte nebo plánujete čištění, vždy ho vypněte a odpojte ze síťové zásuvky.
- Nepoužívejte spotřebič, pokud nefunguje správně, byl upuštěn na zem, poškozen nebo ponořen do vody. Spotřebič s poškozenou vidlicí síťového kabelu je zakázáno používat. V žádném případě neopravujte spotřebič sami. Na spotřebiči neprovádějte žádné úpravy - vzniká nebezpečí úrazu elektrickým proudem. Veškeré opravy a seřízení tohoto spotřebiče svěťte autorizovanému servisnímu středisku.
- Neodpojte spotřebič ze síťové zásuvky tahem za síťový kabel - vzniká nebezpečí poškození síťového kabelu/síťové zásuvky.
- Na síťový kabel nepokládejte těžké předměty. Dbejte na to, aby síťový kabel nevisel přes okraj stolu nebo aby se nedotýkal ostrých či horkých povrchů.

- Tento spotřebič je určen pouze pro použití v domácnosti. Není určen pro použití ve venkovních prostorech. Není určen ke komerčnímu využití.
- Nepoužívejte spotřebič nad horkými povrchy nebo v blízkosti zdrojů tepla, jako jsou např. plynové či elektrické hořáky, trouba apod.
- Nepoužívejte spotřebič v blízkosti výbušných či hořlavých látek.
- Nepoužívejte spotřebič v blízkosti vody.
- Spotřebič umísťte pouze na rovný, stabilní, suchý a teplu odolný povrch.
- Umísťte spotřebič v bezpečné vzdálenosti od stěn a hořlavých předmětů, jako např. záclon. Minimální vzdálenost spotřebiče od okolních předmětů musí být alespoň 10 cm. Nepokládejte žádné předměty na spotřebič.
- Spotřebič nezakrývejte. Otvory pro cirkulaci vzduchu nesmí být ničím blokovány. Zajistěte, aby byl kolem spotřebiče dostatečný prostor pro cirkulaci vzduchu.
- Neukládejte žádné předměty ve spotřebiči.
- Nevkládejte do spotřebiče kuchyňské náčiní, kovové folie, papír ani kartonové nebo plastové obaly.
- Nezapojte spotřebiče s vysokým příkonem do stejného el. okruhu.
- Nezapojte spotřebič do zásuvky umístěné níže, než je umístěn spotřebič.
- Před použitím spotřebiče se vždy ujistěte, že je nádoba řádně umístěna. Používejte nádobu pouze s vloženým roštem.
- Nepněte vyjímatelnou nádobu olejem. Nepoužívejte spotřebič k ohřevu vody.
- Nádoba je určena pouze pro použití ve spotřebiči. Není určena k použití na sporáku ani v troubě.
- Nenechávejte spotřebič v provozu bez dozoru.
- Pokud ze spotřebiče během provozu vychází černý dým, ihned jej odpojte z el. sítě.
- Spotřebič se při provozu zahřívá a zůstává teplý ještě nějakou dobu po vypnutí. Nedotýkejte se horkých povrchů. Vždy používejte jen rukojeť a tlačítka.
- Z otvorů spotřebiče vychází během provozu horký vzduch a pára. Vyhněte se kontaktu s horkou párou. Otvory nezakrývejte.
- Horkou fritovací nádobu s potravinami vyjímejte pomalu a opatrně. Při manipulaci dbejte zvýšené pozornosti a používejte kuchyňské rukavice.
- Horkou nádobu odkládejte pouze na teplu odolné povrchy.

- Při použití spotřebiče doporučujeme používat podložku (ne plastovou), aby nedošlo ke zbarvení povrchu pracovní desky nebo stolu.
- Nepřemísťujte spotřebič, pokud je v provozu. Před jakoukoli manipulací se spotřebičem jej nejprve odpojte z el. sítě a nechte vychladnout.
- Před odpojením z el. sítě spotřebič nejprve vypněte.
- Nedotýkejte se spotřebiče ani napájecího kabelu mokřýma rukama.
- Zamezte přímému styku spotřebiče s vodou. Neponořujte spotřebič ani napájecí kabel do vody či jiné kapaliny.
- Pokud dojde k ponoření spotřebiče do vody, okamžitě jej odpojte z el. sítě. Nesahejte do vody, pokud spotřebič není odpojen z el. sítě.
- Používejte pouze s dodaným příslušenstvím.
- Udržujte obalové materiály mimo dosah dětí.

## POPIS SPOTŘEBIČE

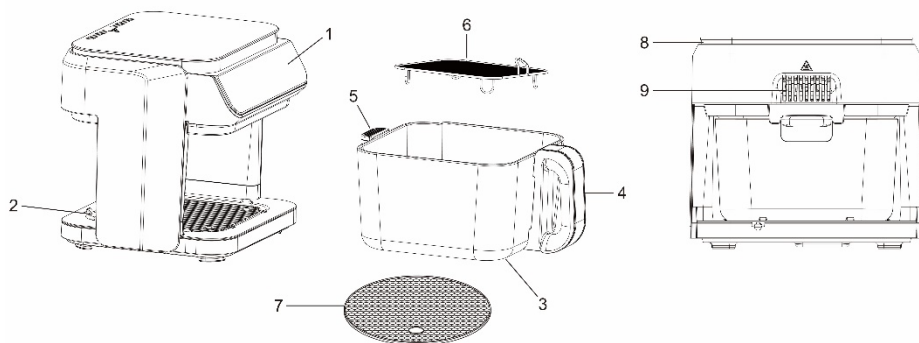

- |                                |                        |
|--------------------------------|------------------------|
| 1. Ovládací panel              | 6. Nerezový rošt       |
| 2. Přepínač zapnuto/vypnuto    | 7. Silikonová podložka |
| 3. Skleněná vyjímatelná nádoba | 8. Vstup vzduchu       |
| 4. Hlavní rukojeť nádoby       | 9. Výstup vzduchu      |
| 5. Pomocná rukojeť nádoby      |                        |

## POPIS OVLÁDACÍHO PANELU

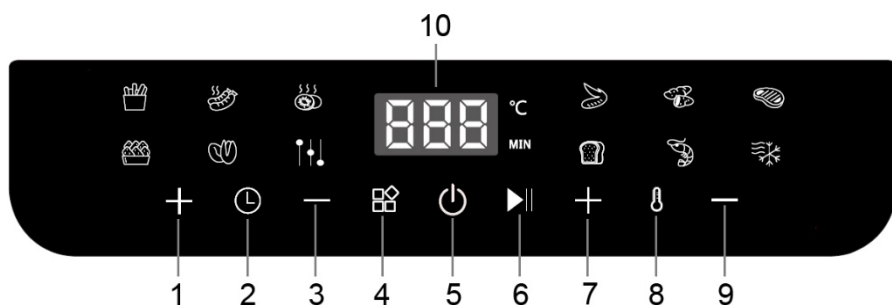

1. Tlačítko +
2. Tlačítko nastavení času
3. Tlačítko –
4. Tlačítko nastavení programu
5. Tlačítko zapnuto/vypnuto
6. Tlačítko start/pauza
7. Tlačítko +
8. Tlačítko nastavení teploty
9. Tlačítko –
10. Displej

## PŘED PRVNÍM POUŽITÍM

- Odstraňte veškerý obalový materiál a samolepky.
- Umyjte vyjímatelnou nádobu a rošt v teplé vodě s neutrálním kuchyňským saponátem, opláchněte a osušte.
- Povrch spotřebiče otřete měkkým navlhčeným hadříkem a důkladně osušte.
- Před prvním použitím nechte spotřebič zapnutý po dobu 10 minut při 200 °C bez vložených potravin.

**Pozn.:** Při prvním použití můžete zaznamenat mírný kouř nebo zápach. Tento jev je zcela normální a brzy vymizí.

## POUŽITÍ SPOTŘEBIČE

- Umístěte spotřebič na rovný, stabilní, suchý a teplu odolný povrch.
- Vyměňte fritovací nádobu, umístěte do ní rošt a vložte na něj požadované množství potravin. Potravinu pokud možno rovnoměrně rozložte.
- Množství potravin nesmí přesáhnout polovinu objemu nádoby s roštěm. Potravinu se nesmí dotýkat topného tělesa.

- Pro optimální výsledek a kratší dobu pečení doporučujeme připravovat menší porce potravin.

**Pozn.:** Potraviny je možné připravit bez použití oleje. Pro větší křupavost ale doporučujeme potřít potraviny trochou oleje.

- Zmražené potraviny před použitím rozmrazte.
- Vložte fritovací nádobu s potravinami do spotřebiče.
- Zapojte spotřebič do el. sítě. Ozve se zvukový signál.
- Zapněte spotřebič přepínačem a tlačítkem zapnuto/vypnuto.
- Tlačítkem nastavení programu zvolte jeden z přednastavených automatických programů, viz tabulka níže.
- Stiskem tlačítka teploty a poté tlačítka + a – můžete upravit požadovanou teplotu. Nastavení je možné v rozmezí 65-200 °C.
- Stiskem tlačítka času a poté tlačítka + a – můžete upravit požadovanou dobu přípravy.
- Pro uvedení spotřebiče do provozu nebo pro přerušení a opětovné pokračování v provozu stiskněte tlačítko start/pauza.
- Pro zajištění optimálního výsledku vyjměte přibližně v polovině doby přípravy potravin nádobu a zkontrolujte potraviny, otočte je nebo promíchejte a vraťte nádobu zpět do spotřebiče.

**Upozornění:** Fritovací nádobu je po použití horká, nedotýkejte se jí! Pro manipulaci s nádobou používejte výhradně rukojeť a kuchyňské rukavice. Vyhnete se kontaktu s horkou párou.











- Po uplynutí nastavené doby se ozve zvukový signál, na displeji se zobrazí OFF a spotřebič se automaticky vypne (ventilátor zůstává dalších 60 vteřin v provozu pro zchlazení spotřebiče). V případě potřeby můžete nastavit dodatečnou dobu pečení.
- Vyjměte nádobu ze spotřebiče, umístěte ji na teplu odolný povrch a vyjměte z ní potraviny.

**Upozornění:** Na dně nádoby se během přípravy pokrmů shromažďuje horký tuk nebo tekutiny. Nikdy neatácejte nádobu vzhůru nohama, aby nedošlo k úniku tekutin a k popálení.

- V případě potřeby můžete ve spotřebiči ihned připravit další porci potravin.
- Spotřebič lze využít také k ohřevu pokrmů.
- Po použití spotřebič vypněte tlačítkem zapnuto/vypnuto a odpojte z el. sítě.

- Spotřebič je vybaven funkcí paměti při výpadku napájení. Pokud dojde během provozu k výpadku a obnovení napájení, spotřebič bude pokračovat v provozu podle předchozího nastavení.

**TABULKA PROGRAMŮ**

Program	Ikona	Přednastavená teplota	Přednastavený čas	Nastavitelná teplota / čas
Hranolky		180 °C	15 min.	65-200 °C 1-60 min.
Párky		180 °C	10 min.	65-200 °C 1-60 min.
Kuřecí kousky		200 °C	15 min.	65-200 °C 1-60 min.
Ořechy		180 °C	20 min.	65-200 °C 1-60 min.
Sušení ovoce		65 °C	480 min.	65-80 °C 480-720 min.
Vlastní		200 °C	30 min.	65-200 °C 1-60 min.
Kuřecí křídla		200 °C	12 min.	65-200 °C 1-60 min.
Brambory		200 °C	35 min.	65-200 °C 1-60 min.
Steak		200 °C	14 min.	65-200 °C 1-60 min.
Chléb		180 °C	5 min.	65-200 °C 1-60 min.
Krevety		160 °C	10 min.	65-200 °C 1-60 min.

Rozmrazování		65 °C	10 min.	65-200 °C 1-60 min.
--------------	---	-------	---------	------------------------

## ČIŠTĚNÍ A ÚDRŽBA

- Před čištěním spotřebič odpojte z el. sítě a nechte zcela vychladnout.
- Spotřebič čistěte po každém použití.
- Povrch spotřebiče otřete měkkým navlhčeným hadříkem a důkladně osušte.
- Vyjímatelnou nádobu a rošt omyjte v horké vodě s neutrálním kuchyňským saponátem, opláchněte a osušte.
- Pro odstranění připečených zbytků jídla z nádoby nebo roštu naplňte nádobu vodou s neutrálním kuchyňským saponátem a nechte 10 minut stát.
- Pravidelně čistěte vnitřní prostor spotřebiče od oleje navlhčeným hadříkem a poté důkladně osušte čistým hadříkem.
- Nepoužívejte agresivní ani abrazivní čisticí prostředky.
- Neponořujte spotřebič do vody nebo jiných kapalin.
- Spotřebič uskladněte v původním obalu na suchém místě.

## TABULKA PROBLÉMŮ A ŘEŠENÍ

Problém	Příčina	Řešení
Spotřebič nefunguje	Spotřebič není zapojený do el. sítě	Zapojte spotřebič do el. sítě
	Nebyl spuštěn program	Zvolte program a stiskněte tlačítko start/pauza
Pokrm je nedopečený	Příliš velké množství potravin v koši	Připravujte potraviny po menších porcích
	Příliš nízká teplota	Upravte nastavení teploty
Pokrm je nerovnoměrně upečený	Překrývající se potraviny nebo větší množství potravin	Promíchejte potraviny přibližně v polovině doby pečení
Ze spotřebiče vychází bílý kouř	Příliš tučné potraviny nebo příliš mnoho přidaného oleje	Nepřipravujte příliš tučné potraviny. Přidávejte přiměřené množství oleje
	Zbytky oleje v nádobě	Čistěte nádobu po každém použití



**TECHNICKÁ SPECIFIKACE**

Jmenovitý rozsah napětí	220-240 V
Jmenovitý kmitočet	50/60 Hz
Jmenovitý příkon	1400 W

Změny textu a technických údajů vyhrazeny.

**POKYNY A INFORMACE O NAKLÁDÁNÍ S POUŽITÝM OBALEM**

Použitý obalový materiál odložte na místo určené obcí k ukládání odpadu.

**LIKVIDACE POUŽITÝCH ELEKTRICKÝCH A ELEKTRONICKÝCH ZAŘÍZENÍ**

Tento symbol na produktech anebo v průvodních dokumentech znamená, že použité elektrické a elektronické výrobky nesmí být přidány do běžného komunálního odpadu. Ke správné likvidaci, obnově a recyklaci předejte tyto výrobky na určená sběrná místa. Alternativně v některých zemích Evropské unie nebo jiných evropských zemích můžete vrátit své výrobky místnímu prodejci při koupi ekvivalentního nového produktu. Správnou likvidací tohoto produktu pomůžete zachovat cenné přírodní zdroje a napomáháte prevenci potenciálních negativních dopadů na životní prostředí a lidské zdraví, což by mohly být důsledky nesprávné likvidace odpadů.



Tento výrobek splňuje veškeré základní požadavky směrnic EU, které se na něj vztahují.