

Rohnson[®]

Használati útmutató

FORRÓLEVÉGŐS FRITŐZ

R-2887 MasterChef



Mielőtt a terméket használatba venné, kérjük, hogy az alábbi használati utasítással részletesen ismerkedjen meg. A terméket a jelen útmutató utasításai szerint használja. Az útmutatót az esetleges későbbi használat érdekében őrizze meg.

FONTOS BIZTONSÁGI UTASÍTÁSOK OLVASSA EL FIGYELMESEN ÉS ŐRIZZE MEG

- Amennyiben a jelen útmutató utasításainak be nem tartása miatt hibásodik meg a készülék, a jótállás érvényét veszti. A gyártó/importőr nem tartozik felelősséggel azon károkért, amelyek a jelen útmutatóban leírt utasítások be nem tartása miatt keletkeztek. A készülék gondatlan használata nincs összhangban a jelen útmutató feltételeivel.
- A készülék táphálózathoz való csatlakoztatását megelőzően bizonyosodjon meg arról, hogy a készülék típuscímkején feltüntetett feszültség megegyezik az Ön által használni kívánt elektromos aljzat tápfeszültségével.
- A készüléket csak az előírásoknak megfelelően leföldelt aljzathoz csatlakoztassa.

FIGYELMEZTETÉS

- A jelen készüléket 8 éven felüli gyermekek, illetve testileg, érzékszervileg vagy lelkiileg fogyatékos vagy nem elegendő tapasztalattal, ismerettel rendelkező személyek is használhatják, amennyiben felügyelet alatt állnak vagy a termék biztonságos kezeléséről felvilágosításban részesültek és tudatában vannak az esetleges veszélyeknek. A készülék felhasználó általi tisztítását, karbantartását nem végezhetik 8 éven aluli, illetve felügyelet nélküli gyermekek. A készüléket és a tápvezetékét tartsa 8 éven aluli gyermekektől távol.
- Gyermekeknek tilos játszani a készülékkel.
- Ne használja a készüléket más célból, mint amire az előírások szerint szolgál.
- A készülék nem működtethető programátor, külső termosztát vagy távirányító által.
- Amennyiben nem használja a terméket vagy annak tisztítását tervezi, minden esetben kapcsolja ki és húzza ki a hálózatból.
- Ne használja a készüléket, amennyiben nem működik megfelelően, ha leesett a földre és károsodás érte vagy vízbe merült. A csatlakozó dugó károsodása esetén tilos a készülék használata. Semmi esetre sem végezzen javításokat a készüléken. Ne tegyen semmilyen módosítást a készüléken - áramütés veszélye áll fent. A készülék mindennemű javítását és beállítását bízza a márkaszerviz munkatársaival.

- A készüléket tilos a táphálózati aljzathból a vezetékénél fogva kihúzni – ilyen esetben a tápkábel/hálózati aljzat károsodásának veszélye áll fent.
- Ne helyezzen nehéz tárgyakat a tápkábelre. Ügyeljen arra, hogy a tápkábel ne lógjon le az asztal széléről vagy ne érintkezzen éles és forró felületekkel.
- A jelen készüléket kizárólag háztartási felhasználásra tervezték. Nem szolgál kültéri használatra. Üzleti célú felhasználásra nem alkalmas.
- Ne használja a készüléket forró felület fölött vagy hőforrás – mint pl. gáz- vagy elektromos tűzhely, sütő, stb. – közelében.
- Ne használja a készüléket robbanékony vagy gyúlékony anyagok közelében.
- Ne használja a készüléket víz közelében.
- A készüléket kizárólag egyenes, stabil, száraz és hőálló felületre helyezze.
- A készüléket a faltól és gyúlékony tárgyaktól (pl. függöny) biztonságos távolságra helyezze. A berendezést a környező tárgyaktól legalább 10 cm távolságban kell elhelyezni. A készülékre ne tegyen semmiféle tárgyat.
- Ne takarja le a készüléket. A levegő áramlására szolgáló nyílásokat nem szabad semmivel lefedni. A készülék körül biztosítson elegendő teret a légáramláshoz.
- Ne tároljon semmit a készülékben.
- Ne tegyen a készülékbe konyhai eszközöket, fémfóliát, papírt, kartont vagy műanyag csomagolást.
- Ne csatlakoztasson nagy teljesítményű készülékeket ugyanahhoz az elektromos áramkörhöz.
- Ne csatlakoztassa a készüléket a készüléknél alacsonyabban elhelyezett aljzatba.
- A készülék használata előtt minden esetben ellenőrizze, hogy az edény jól legyenek behelyezve. Az edényt csak behelyezett ráccsal használja.
- A kivehető edénybe ne töltsön olajat. Ne használja a készüléket vízmelegítéshez.
- Ne hagyja a készüléket üzemelni felügyelet nélkül.
- Amennyiben az üzemelés során a készülékből fekete füst árad, a készüléket azonnal húzza ki a hálózathoz.
- A berendezés üzemelés során felmelegszik és kikapcsolást követően még egy ideig meleg marad. Ne érjen hozzá a forró



felületekhez. A készüléknek csak a fogantyújához és nyomógombjaihoz nyúljon.

- Működés közben forró levegő és gőz jön ki a készülék nyílásain. Kerülje az érintkezést a készülék nyílásaiból üzemelés során kiáradó forró gőzzel. Ne takarja le a nyílásokat.
- Az élelmiszert tartalmazó forró fritőz edényt lassan és óvatosan emelje ki. Eközben minden esetben fokozott elővigyázatossággal járjon el és használjon konyhai kesztyűt.
- A forró edényt kizárólag hőálló felületre tegye.
- A készülék használata során javasoljuk, hogy használjon alátétet (ne műanyagot), nehogy elszíneződjön a konyhabútor vagy az asztal felülete.
- Üzemelés során ne tegye a készüléket más helyre. A készülék bármilyen mozgatása előtt húzza ki a hálózatról és hagyja lehűlni.
- Mielőtt leválasztja a hálózatról, először kapcsolja ki a készüléket.
- Ne nyúljon a készülékhez, sem a tápkábelhez nedves kézzel.
- Óvja a készüléket vízzel való közvetlen érintkezéstől. Ne merítse a készüléket, sem a tápkábelt vízbe vagy más folyadékba.
- Ha a készüléket vízbe meríti, azonnal húzza ki a hálózatról. Ne nyúljon a vízbe, ha a készülék nincs leválasztva a hálózatról.
- A készüléket csak a vele együtt szállított tartozékokkal használja.

A KÉSZÜLÉK LEÍRÁSA

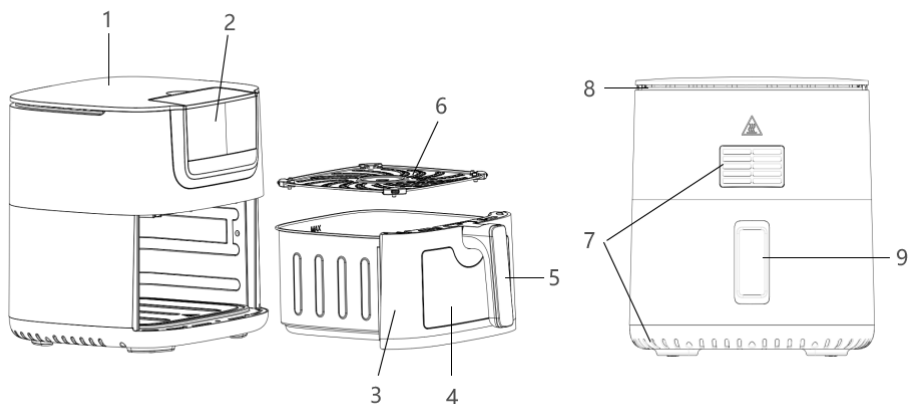

1. Vezérlőpanel
2. Víz- és olajtartályok
3. Kivehető edény
4. Nézőüveg
5. Fogantyú

6. Rács
7. Levegő kimenet
8. Levegő bemenet
9. Tápkábel

A VEZÉRLŐPANEL LEÍRÁSA



- | | |
|----------------------------|---------------------------------------|
| 1. Csirke program | 12. Üzem mód gomb |
| 2. Csirkeszárny program | 13. – gomb |
| 3. Szalmaburgonya program | 14. Hőmérséklet/idő gombok |
| 4. Zöldség program | 15. Program gomb |
| 5. Steak program | 16. Olaj/víz permetezési szint gombok |
| 6. Garnélarák program | 17. + gomb |
| 7. Sütemény program | 18. Olaj/víz permetezési szint jelzés |
| 8. Hal program | 19. Világítás gomb |
| 9. Master mód jelzése | 20. Start/szünet gomb |
| 10. Normál üzemmód jelzése | |
| 11. Be-/kikapcsoló gomb | |

A KIVEHETŐ TARTÁLYFOGANTYÚ FELSZERELÉSE

- Ha a tartály fogantyúja szét van szerelve a csomagban, vegye ki a tartályt a készülékből, és helyezze a fogantút a tartály nyílásába kattanásig, lásd a képet.



ELSŐ HASZNÁLAT ELŐTT

- Távolítsa el az összes csomagolóanyagot és a matricákat.
- Mossa el a kivehető edényt és rácsot közömbös pH-jú mosogatószeres melegvízben, majd öblítse le és szárítsa meg.
- A készülék felületét puha nedves ruhával törölje le, majd törölje teljesen szárazra.

A KÉSZÜLÉK HASSZNÁLATA NORMÁL ÜZEMMÓD

- A készüléket helyezze egyenes, stabil, száraz és hőálló felületre.
- Vegye ki a fritőz edényt és töltsse meg a kívánt mennyiségű ételmiszerrel. A sütőrácsra az ételmiszert egyengesse el.
- Az ételmiszer mennyisége nem lépheti túl a MAX jelet.
- Az optimális eredmény és a rövidebb elkészítési idő érdekében kisebb ételmiszeradagok sütését javasoljuk (a hasábburgonya elkészítéséhez az optimális mennyiség 500 g).

Megj.: Az ételkészítés olaj használata nélkül is lehetséges. De ahhoz, hogy az ételmiszer ropogósra süljön, javasoljuk, hogy kenje be egy kis olajjal.

- Ne készítse túl zsíros ételeket, például kolbászt.
- A fagyasztott ételmiszert használat előtt olvassza fel.
- Tegye az ételmiszerrel feltöltött edényt a készülékbe.
- Csatlakoztassa a készüléket a hálózathoz.
- A Be- és kikapcsolás gomb lenyomásával indítsa el a készüléket. Ezután a mód gombbal kapcsolja át a készüléket normál üzemmódba. Az alapértelmezett hőmérséklet- és időbeállítások 180°C és 15 perc.
- A programbeállító gombbal válassza ki az egyik előre beállított automatikus programot, lásd az alábbi táblázatot.
- Ha módosítani szeretné a hőmérsékletet vagy az időt, használja a hőmérséklet/időzítő beállító gombot a kívánt beállításra, és a + és - gombokkal állítsa be a kívánt hőmérsékletet vagy főzési időt. A hőmérséklet beállítási tartománya 80-200 °C, az idő beállítási tartománya 0-60 perc.
- A Start/szünet gombbal üzembe helyezi a készüléket vagy szünetelteti annak működését.

- A készülék belső világítással van felszerelve. Nyomja meg a világítás gombot a világítás be- vagy kikapcsolásához. A világítás 20 másodperc után automatikusan kikapcsol.

Megj.: A készülék első használatakor enyhe füst vagy szag érezhető. Ez a jelenség teljesen normális és gyorsan elmúlik.

- Egyes programok fel vannak szerelve emlékeztetővel az étel megkeverésére. Ha a keverésre emlékeztető lámpa (SHAKE) kigyullad, vegye ki az edényt a készülékből, és ellenőrizze az ételt, fordítsa meg vagy keverje meg, és tegye vissza az edényt a készülékbe.

Figyelmeztetés: A fritőz edény használat után forró, ne érjen hozzá! A fritőz edényt csakis fogantyújánál fogva, konyhai kesztyűt viselve használja. Kerülje az érintkezést a forró gőzzel.

- A beállított idő letelte után hangjelzés hallható, és a készülék automatikusan kikapcsol (a ventilátor még 20 másodpercig működik, hogy lehűtse a készüléket). Ha szükséges, további sütési időt is beállíthat.
- Az edényt vegye ki a készülékből, tegye hőálló felületre és vegye ki belőle az ételkészítést. Ne használjon éles konyhai eszközöket, hogy ne károsodjon a készülék tapadásgátló bevonata.

Figyelmeztetés: Az edények aljára az étel készítése során lecsöpög a forró zsiradék vagy olaj. Soha ne fordítsa fel az edényt aljával felfelé, nehogy kifolyjon a benne lévő folyadék, ami égési sérülést okozhat.

- Igény szerint azonnal további ételkészítést tehet a készülékbe.
- A készülék étel melegítésére is használható. Állítsa a hőmérsékletet 150°C-ra és az időzítőt 10 percre.
- A tészta elkészítéséhez sütőformát helyezhet a rácsos edénybe.
- Használat után a készüléket kapcsolja ki és húzza ki a hálózathoz.

MASTER ÜZEMMÓD VÍZ- ÉS OLAJPERMETEZÉSI FUNKCIÓVAL

- A készülék fel van szerelve víz- és olajpermetezés funkcióval Master módban. Sütés közben a készülék 4 percenként automatikusan olajat, 2 percenként vizet permetez az ételre.



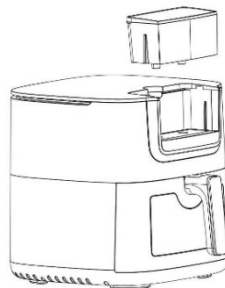





- A funkció használatához a készülék bekapcsolása előtt töltsse fel a tartályokat. Vegye ki a tartályokat a készülékből, vegye le a fedelet és töltsse fel a bal oldali edényt étolajjal, a jobb oldali edényt pedig tiszta, lehetőleg szobahőmérsékletű szűrt vízzel. Ezután zárja le a fedelet, és helyezze vissza a tartályokat a készülékbe.
- Bekapcsolás után a készülék automatikusan Master módba kerül. Ha normál ételkészítési módra szeretne váltani e funkció nélkül, nyomja meg a mód gombot a fritőz bekapcsolása után.
- Válassza ki a kívánt programot Master módban. Az olaj- és vízpermet-szint gombokkal állítsa be a kívánt permetezési szintet. Az olaj- vagy vízpermet funkció kikapcsolásához nyomja meg egymás után négyszer a gombot. Nyomja meg a start/szünet gombot a sütés elindításához
- Az ételek vízzel való meglocsolása alkalmas minden olyan élelmiszerre, amelynek meg kell őriznie lédúságát és nem akarjuk kiszáritani. Ez a funkció különösen alkalmas a tenger gyümölcsei, zöldségek, csirke stb. elkészítésére.
- Az olajpermetezés ropogós étel készítésére alkalmas.



VÍZ- ÉS OLAJPERMETEZÉSI FUNKCIÓ TÁBLÁZAT

	Szint	Jelzés	Permetezési idő
Olaj	1	•	0,4 s
	2	• •	0,5 s
	3	• • •	0,6 s
Víz	1	•	5 s
	2	• •	6 s
	3	• • •	7 s

PROGRAMOK TÁBLÁZATA

Program	Hőmérséklet	Idő	Ételkeverésre emlékeztető funkció	Olajpermetezési funkció
Alapértelmezett	180 °C	15 perc	-	-
Csirke 	200 °C	30 perc	Minden 10 percben	Minden 4 perc 0,5 mp
Csirkeszárny 	200 °C	20 perc	Minden 10 percben	Minden 4 perc 0,5 mp
Szalmaburgonya 	200 °C	23 perc	Minden 12 percben	Minden 4 perc 0,6 mp
Zöldség 	160 °C	12 perc	Minden 6 percben	Minden 2 perc 0,4 mp
Steak 	180 °C	14 perc	Minden 7 percben	Minden 4 perc 0,5 mp
Garnélarák 	195 °C	10 perc	Minden 5 percben	Minden 4 perc 0,4 mp
Tésztaféle 	160 °C	20 perc	-	-
Hal 	195 °C	10 perc	Minden 5 percben	Minden 4 perc 0,5 mp

TABULKA PŘÍPRAVY POTRAVIN

Élelmiszer	Mennyiség (g)	Idő (perc)	Hőmérséklet (°C)	Megjegyzés
Vékony fagyasztott szalmaburgonya	300-700	9-16	200 °C	Sütés során időnként forgassa meg
Vastag fagyasztott szalmaburgonya	300-700	11-20	200 °C	Sütés során időnként forgassa meg
Házi szalmaburgonya	300-800	10-16	200 °C	Adjon hozzá ½ evőkanál olajat, a sütés során időnként forgassa meg
Házi sült burgonya	300-800	18-22	180 °C	Adjon hozzá ½ evőkanál olajat, a sütés során időnként forgassa meg
Burgonya gratin	500	15-18	200 °C	
Steak	100-500	8-12	180 °C	
Sertéskaraj	100-500	10-14	180 °C	
Hamburger	100-500	7-14	180 °C	
Virslitészta	100-500	13-15	180 °C	
Csirkecomb/szárny	100-500	18-22	180 °C	
Csirkemell	100-500	10-15	180 °C	
Tavaszi tekercecsek	100-400	8-10	200 °C	Sütés során időnként forgassa meg
Fagyasztott csirke nuggets	100-500	6-10	200 °C	Sütés során időnként forgassa meg
Fagyasztott halrudacsok	100-400	6-10	200 °C	Sütés során időnként forgassa meg
Fagyasztott panírozott sajt	100-400	8-10	180 °C	
Töltött zöldség	100-400	10	160 °C	
Sütemény	300	20-25	160 °C	Használjon sütőformát
Quiche	400	20-22	180 °C	Használjon sütőformát

Muffin	300	15-18	200 °C	Használjon sütőformát
Édes csemege	400	20	160 °C	

Megj.: A feltüntetett adatok csupán tájékoztató jellegűek.

TISZTÍTÁS ÉS KARBANTARÁS

- Tisztítás előtt a készüléket húzza ki a hálózathoz és hagyja teljesen kihűlni.
- A készüléket minden egyes használat után tisztítsa ki.
- A készülék felületét puha nedves ruhával törölje le, majd törölje teljesen szárazra.
- A kivehető edényt és a sütőrácsot mossa el közömbös pH-jú mosogatószeres forróvízben, majd öblítse le és szárítsa meg. Ne használjon éles konyhai eszközöket, hogy ne károsodjon a készülék tapadásgátló bevonata.
- Az odasült ételmaradék eltávolításához töltsön az edénybe közömbös pH-jú mosogatószeres vizet és hagyja 10 percig ázni.
- Vegye ki az olaj- és víztartályokat a készülékből, és rendszeresen tisztítsa meg őket mosogatószeres vízben, öblítse ki és szárítsa meg.
- A készülék belsejét rendszeresen tisztítsa le az olajtól nedves ruhával,
- majd tiszta ruhával törölje teljesen szárazra. Szükség esetén a fűtőegységről az ételmaradékot puha kefével tisztítsa le.
- Ne használjon agresszív és abrazív tisztítószereket.
- Ne merítse a készüléket vízbe, sem más folyadékba.
- A készüléket tárolja eredeti dobozában, száraz helyen.

TÁBLÁZAT A PROBLÉMÁK MEGOLDÁSÁRA

Probléma	Ok	Megoldás
A készülék nem működik	A készülék nincs hálózatra csatlakoztatva	Csatlakoztassa a készüléket a hálózatba
	Nem nyomta meg a start/szünet gombot	Nyomja meg a start/szünet gombot a program elindításához
Az étel nem sült meg teljesen	Túl sok az ételmyszer a kosárban	Adagolja kisebb adagokban az ételmyszert
	A hőmérséklet túl alacsony	Módosítsa a hőmérséklet beállítását
Az ételmyszer egyenetlenül sült meg	Az ételmyszerek takarják egymást vagy túl nagy a mennyiségük	A sütés kb. felénél keverje meg az ételmyszert
A készülékből fehér füst árad	Túl zsíros az ételmyszer vagy túl sok az olaj	Ne süssön túl zsíros ételmyszereket. Ésszerűen adagolja az olajat
	Az edényben olaj maradt	Az edényt minden egyes használat után tisztítsa ki

MŰSZAKI JELLEMZŐK

Névleges feszültségtartomány	220-240 V
Névleges frekvencia	50/60 Hz
Névleges teljesítmény	1800 W

A szöveg, valamint a műszaki adatok változtatásának joga fenntartva.

TANÁCSOK, INFORMÁCIÓK AZ ELHASZNÁLT CSOMAGOLÓANYAG KEZELÉSÉHEZ

Az elhasznált csomagolóanyagot szállítsa a lakóhelye szerinti hulladékgyűjtő udvarra.

KISELEJTEZETT ELEKTROMOS ÉS ELEKTRONIKUS BERENDEZÉSEK MEGSEMISÍTÉSE

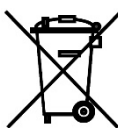

A termékeken vagy azok kísérődokumentációjában található, mellékelt szimbólum azt jelenti, hogy a kiselejtezett elektromos és elektronikus berendezéseket tilos a hétköznapi háztartási hulladék-tárolókba dobni. Az ilyen termékek megfelelő megsemmisítése, felújítása, újrahasznosítása érdekében helyezze azokat az arra kijelölt tárolókba. Az Európai Unió egyes tagállamaiban, illetve további európai országokban olyan alternatív megoldások is léteznek, hogy az ilyen termékek – hasonló jellegű új termék vásárlásakor – eladásuk helyén begyűjtésre kerülnek. A jelen termék helyes megsemmisítésével Ön is segít az értékes természeti források megőrzésében, valamint környezetünkre és egészségünkre gyakorolt - a helytelen hulladék-likvidálásból eredő - lehetséges negatív hatások megelőzésében is.



A jelen termék megfelel az EU irányelvében leszögezett valamennyi vonatkozó alapkövetelménynek.