

Rohnson®

Návod na použitie

ESPRESSO

R-98022



Pred použitím tohto spotrebiča sa prosím zoznámte s návodom na jeho obsluhu. Spotrebič používajte iba tak, ako je popísané v tomto návode na použitie. Návod uschovajte pre prípad ďalšej potreby.

DÔLEŽITÉ BEZPEČNOSTNÉ POKYNY**ČÍTAJTE POZORNE A USCHOVAJTE PRE BUDÚCE POUŽITIE**

- Ak dôjde k poškodeniu spotrebiča nedodržiavaním pokynov v tejto príručke, záruka sa stáva neplatnou. Výrobca/dovozca nenesie žiadnu zodpovednosť za škody spôsobené nedodržiavaním pokynov písaných v manuáli. Nedbalé používanie spotrebiča nie je v súlade s podmienkami tohto návodu.
- Pred pripojením spotrebiča k sieťovej zásuvke sa uistite, že sa napätie uvedené na štítku spotrebiča zhoduje s elektrickým napätím zásuvky.
- Spotrebič pripájajte iba k riadne uzemnenej zásuvke.

UPOZORNENIE

- Tento spotrebič môžu používať deti vo veku 8 rokov a staršie a osoby so zníženými fyzickými, zmyslovými alebo mentálnymi schopnosťami alebo s nedostatkom skúseností a znalostí, pokiaľ sú pod dozorom alebo boli poučené o používaní spotrebiča bezpečným spôsobom a rozumejú prípadným nebezpečenstvám. Čistenie a údržbu vykonávanú používateľom nesmú vykonávať deti, pokiaľ nie sú staršie ako 8 rokov a pod dozorom. Spotrebič a jeho sieťový kábel udržiajte mimo dosahu detí mladších ako 8 rokov.
- Deti sa so spotrebičom nesmú hrať.
- Nepoužívajte spotrebič na iné účely, než na ktoré je určený.
- Spotrebič nie je určený na ovládanie prostredníctvom programátora, vonkajšieho časového spínača alebo diaľkového ovládania.
- Ak spotrebič nepoužívate alebo plánujete čistenie, vždy ho vypnite a odpojte zo sieťovej zásuvky.
- Nepoužívajte spotrebič, ak nefunguje správne, spadol na zem, bol poškodený alebo ponorený do vody. Spotrebič s poškodenou vidlicou sieťového kábla je zakázané používať. V žiadnom prípade neopravujte spotrebič sami. Na spotrebiči nerobte žiadne úpravy - vzniká nebezpečenstvo úrazu elektrickým prúdom. Všetky opravy a nastavenia tohto spotrebiča zverte autorizovanému servisnému stredisku.
- Neodpájajte spotrebič zo sieťovej zásuvky ťahom za sieťový kábel - vzniká nebezpečenstvo poškodenia sieťového kábla/sieťovej zásuvky.
- Na sieťový kábel nekladte ťažké predmety. Dbajte na to, aby sieťový kábel nevisel cez okraj stola alebo aby sa nedotýkal ostrých či horúcich povrchov.

- Spotřebič je určený na použitie v domácnosti. Nie je určený na použitie vo vonkajších priestoroch.
- Nepoužívajte spotřebič nad horúcimi povrchmi alebo v blízkosti zdrojov tepla, ako sú napr. plynové či elektrické horáky, rúra a pod.
- Pred pripojením príslušenstva alebo pred čistením nechajte spotřebič vždy úplne vychladnúť.
- Spotřebič umiestňujte iba na stabilný, rovný a suchý povrch. Neumiestňujte spotřebič na okraj pracovnej plochy, aby nedošlo k pádu a poškodeniu spotřebiča.
- Povrch spotřebiča sa pri prevádzke zahrieva. Nedotýkajte sa horúcich povrchov (ako napr. prívodu pary a nerezového filtra v čase varu). Vždy používajte iba rukoväť alebo tlačidlá. Vyhnite sa kontaktu s horúcou parou.
- Pred akoukoľvek manipuláciou so spotřebičom a príslušenstvom ho najskôr nechajte vychladnúť.
- Pri prevádzke spotřebiča dbajte na zvýšenú opatnosť, aby nedošlo k obareniu parou.
- Nenechajte kávovar v prevádzke bez vody.
- Nevyberajte páku, ak je spotřebič v prevádzke.
- Na opätovné naplnenie páky po dovarení kávy počkajte aspoň 10 sekúnd. Nedotýkajte sa horúceho povrchu, na odstránenie kávy z filtra použite iba rukoväť a poistku filtra.
- Pred odpojením z el. siete spotřebič vždy najskôr vypnite.
- Neponárajte spotřebič ani napájací kábel do vody či inej kvapaliny.
- Používajte iba s dodaným príslušenstvom.

POPIS SPOTREBIČA

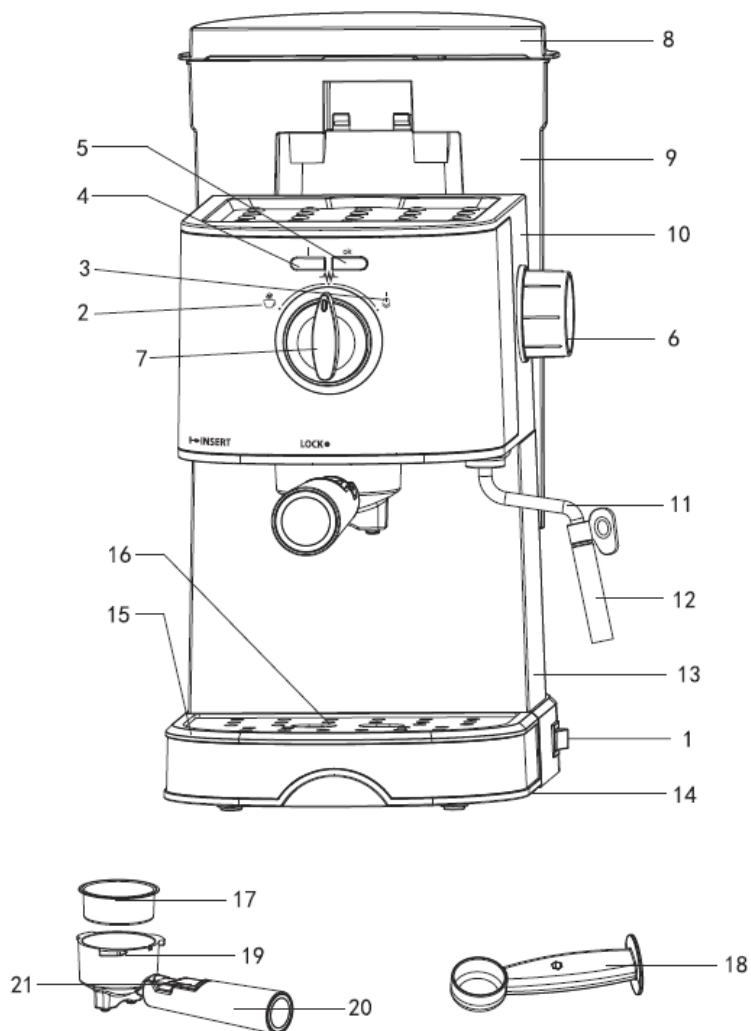





- | | |
|-----------------------------------|-------------------------------------|
| 1. Prepínač zapnuté/vypnuté | 12. Napeňovací nadstavec |
| 2. Káva/horúca voda | 13. Telo spotrebiča |
| 3. Para | 14. Základňa |
| 4. Červená indikácia predohrevu | 15. Odnímateľná odkvapkávacia tácka |
| 5. Zelená indikácia pripravenosti | 16. Odkvapkávacia mriežka |
| 6. Regulátor pary | 17. Nerezový filter |
| 7. Ovládací prepínač | 18. Pechovadlo s odmerkou |
| 8. Veko zásobníka | 19. Páka |
| 9. Zásobník na vodu | 20. Rukoväť páky |
| 10. Horný kryt | 21. Poistka filtra |
| 11. Parná tryska | |

POUŽITIE SPOTREBIČA PRED PRVÝM POUŽITÍM

- Vyberte zásobník na vodu zo spotrebiča. Naplňte zásobník vodou po rysku "MAX" a vráťte ho späť do spotrebiča.

Pozn.: Spotrebič je vybavený odnímateľným zásobníkom na jednoduché čistenie.

- Vložte nerezový filter do páky (bez kávy).
- Umiestnite páku do držiaka páky na spotrebiči a upevnite ju otočením proti smeru hodinových ručičiek do pozície „LOCK“.
- Umiestnite šálku na odkvapkávaciu mriežku. Uistite sa, že je regulátor pary v pozícii vypnuté (-).
- Zapojte spotrebič do el. siete a prepnite prepínač zapnuté/vypnuté do pozície zapnuté. Rozsvieti sa červená indikácia.
- Otočte ovládací prepínač do pozície , začne sa čerpať voda zo zásobníka do spotrebiča. Akonáhle začne voda vytekať z páky, otočte ovládací prepínač do pozície . Spotrebič začne s predohrevom. Potom, čo sa rozsvieti zelená indikácia, je predohrev dokončený.
- Otočte ovládací prepínač do pozície  a nechajte všetku vodu vytečť do pripravených nádob. Nakoniec otočte prepínač späť do pozície , spotrebič začne s predohrevom. Potom bude spotrebič pripravený na použitie.

Pozn.: Čerpadlo môže byť pri prvom použití hlučné, kým sa zo spotrebiča odčerpá vzduch, tento jav je normálny a cca po 20 sekundách vymizne.

PRÍPRAVA KÁVY ESPRESSO

- Vyberte odnímateľný zásobník na vodu a naplňte ho požadovaným množstvom vody. Hladina vody nesmie prekročiť rysku "MAX". Potom riadne umiestnite zásobník do spotrebiča.
- Vyberte páku zo spotrebiča otočením v smere hodinových ručičiek. Pomocou odmerky naplňte nerezový filter mletou kávou (jedna odmerka kávy pripraví 1 šálku dobrej kávy) a pomocou vtláčadla kávu utlačte. Vložte filter do páky.
- Umiestnite páku do držiaka páky na spotrebiči a upevnite ju otočením proti smeru hodinových ručičiek do pozície „LOCK“.
- Umiestnite šálku na odnímateľnú mriežku.
- Uistite sa, že je regulátor pary v pozícii vypnuté (-).
- Pokiaľ zelená indikácia pripravenosti svieti, otočte ovládací prepínač do pozície . Z páky začne vytekať káva.

Pozn.: Ak počas prevádzky zelená indikácia zhasne, otočte ovládací prepínač do pozície , aby sa spotrebič predhrial, a počkajte, kým sa zelená indikácia opäť nerozsvieti. Potom môžete pokračovať v prevádzke.

- Hneď ako bude šálka naplnená požadovaným množstvom kávy, alebo pokiaľ z páky vyteká už len slabá káva, otočte ovládací prepínač do pozície .
- Po dokončení prípravy kávy môžete vybrať páku otočením v smere hodinových ručičiek a za použitia poistky, aby filter nevypadol, odstrániť zvyšok kávy z filtra. Nechajte úplne vychladnúť a opláchnite pod tečúcou vodou.

Upozornenie: Nenechávajte kávovar počas prevádzky bez dozoru. Niekedy je potrebné ovládať spotrebič manuálne!

NAPENENIE MLIEKA/PRÍPRAVA CAPPUCINA

- Šálku cappuccina získate zaliatím šálky espressa napeneným mliekom.
- Najprv pripravte espresso, vid' kapitola vyššie. Uistite sa, že je regulátor pary v pozícii vypnuté.

- Otočte ovládací prepínač do pozície  a počkajte, kým sa nerozsvieti zelená indikácia.

Pozn.: Svetelná indikácia sa v priebehu prípravy rozsvieti a zhasína, spotrebič tak udržuje správnu teplotu.

- Naplňte nádobu asi 100 ml mlieka na prípravu každého cappuccina. Odporúčame použiť plnotučné mlieko z chladničky (nie horúce!).

Pozn.: Pri výbere veľkosti nádoby odporúčame priemer minimálne 70±5 mm. Počítajte s tým, že mlieko zvýši svoj objem dvojnásobne, a uistite sa, že je nádoba dostatočne vysoká.

- Pomaly otočte regulátorom pary proti smeru hodinových ručičiek. Z trysky začne vychádzať para. Ponorte trysku cca 2 cm do mlieka. Pre napenenie pohybujte nádobou krúživo hore a dole, čím dosiahnete vytúžený výsledok.

Upozornenie: Nikdy sa nedotýkajte parnej trysky počas prevádzky a dbajte na zvýšenú opatnosť, aby nedošlo k popáleniu.

Upozornenie: Nikdy neotáčajte regulátorom pary rýchlo, aby sa para nahromadila príliš rýchlo v krátkom čase (zamedzíte tak vzniku potenciálneho nebezpečenstva výbuchu).

- Keď je dosiahnutý požadovaný výsledok, otočte regulátor pary do pozície vypnuté (-).
- Nalejte napenené mlieko do pripraveného espressa. Tým je cappuccino hotové. Osladte podľa chuti, a pokiaľ chcete, posypte penu trochou kakaa.
- Po každom použití parnú trysku očistite vlhkou hubkou. Dbajte na zvýšenú opatnosť, tryska je po použití horúca!
- Otočte ovládací prepínač do pozície .
- Pred prípravou ďalšej kávy po príprave pary nechajte spotrebič aspoň 5 minút vychladnúť.

PŘÍPRAVA HORKÉ VODY PRO NÁPOJE



- Na čerpanie horúcej vody (napr. na prípravu horúcich nápojov alebo ohriatie šálok) počkajte, kým spotrebič nedokončí predohrev (zelená indikácia svieti).
- Umiestnite šálku pod parnú trysku.
- Otočte regulátorom pary proti smeru hodinových ručičiek do pozície + (aspoň o 135°).

- Potom otočte ovládací prepínač do pozície  . Horúca voda začne vytekať z parnej trysky.

Upozornenie: Spočiatku môže horúca voda prskať, odporúčame oprieť parnú trysku o stenu šálky. Dbajte na zvýšenú opatnosť, aby nedošlo k obareniu.

- Pro zastavení čerpání vody otočte ovládací přepínač do pozice  a otočte regulátor páry do polohy vypnuto (-).

PRÍPRAVA PARY NA OHREV NÁPOJOV

- Parnú trysku (bez napeňovacieho nástavca) je možné použiť na ohrev nápojov.
- Otočte ovládací prepínač do pozície  a počkajte, kým spotrebič nedokončí predohrev (zelená indikácia svieti).
- Ponorte parnú trysku do nápoja a pomaly otočte regulátorom pary proti smeru hodinových ručičiek.
- Po dosiahnutí požadovanej teploty otočte regulátor pary do pozície vypnuté (-) a ovládací prepínač do pozície .

AUTOMATICKÉ VYPNUTIE



- Pokiaľ nie je spotrebič používaný, po 25 minútach sa automaticky vypne. Pre opätovné zapnutie prepnete prepínač zapnuté/vypnuté do pozície vypnuté a potom opäť do pozície zapnuté.

ČISTENIE A ÚDRŽBA

- Pred čistením spotrebič vždy odpojte z el. siete a nechajte ho úplne vychladnúť.
- Na predĺženie životnosti spotrebiča a na čo najlepšiu chuť kávy čistite spotrebič po každom použití.
- Pravidelne čistite kryt kávovaru navlhčenou hubkou.
- Pravidelne čistite zásobník na vodu, odkvapkávaciu tácku a odkvapkávaciu mriežku a potom ich osušte.

- Vyberte páku otočením v smere hodinových ručičiek, zbavte ju zvyškov kávy, umyte čistiacim prostriedkom a opláchnite pod tečúcou vodou. Neumývajte páku v umývačke riadu.
- Nepoužívajte na čistenie alkohol alebo rozpúšťadlá. Nepoužívajte agresívne ani abrazívne čistiace prostriedky.
- Neponárajte spotrebič do vody ani inej kvapaliny.

ČISTENIE USADENÍN

- Na zabezpečenie efektívneho chodu kávovaru je potrebné pravidelne odstraňovať usadeniny každé 2-3 mesiace. Postup:
- Naplňte zásobník vodou s čističom na vodný kameň až po rysku MAX (pomer vody a čističa je 4:1, riadte sa pokynmi uvedenými na čističi). Používajte iba čističe vhodné pre kávovary, môžete použiť aj vodu s kyselinou citrónovou (k dostaniu v lekárni alebo drogérii) v pomere 100:3.
- Umiestnite páku s filtrom (bez kávy) do spotrebiča a pod parnú trysku umiestnite nádobu.
- Zapnite spotrebič a otočte regulátor pary do pozície +. Otočte ovládací prepínač do pozície  a voda začne vytekať z trysky. Nechajte vyteciť pol zásobníka a potom otočte ovládací prepínač do pozície . Nechajte čistič usadenín v spotrebiči pôsobiť aspoň 15 minút.
- Potom zopakujte vyššie uvedený postup, kým nebude zásobník vyčerpaný.
- Potom naplňte zásobník čistou vodou (až po rysku MAX) a opäť opakujte postup vyššie (nie je nutné nechávať vodu 15 minút stáť). Vyvarte vodu, kým v zásobníku žiadna nezostane. Tento postup opakujte aspoň 3x, aby ste sa uistili, že je potrubie čisté.

RIEŠENIE PROBLÉMOV

Problém	Príčina	Riešenie
Zo spodnej časti kávovaru vyteká voda.	V odkvapkávacej tácke je príliš veľa vody.	Vyprázdnite odkvapkávaciu tácku.
	Kávovar je rozbitý.	Kontaktujte autorizovaný servis.
Z vonkajšej časti filtra vyteká voda.	Na okraji filtra je káva.	Odstráňte kávu z okraja filtra.
Kyslá chuť kávy.	Nesprávne čistenie usadenín.	Niekoľkokrát vyčistite kávovar, viď kapitola PRED PRVÝM POUŽITÍM.
	Káva je skladovaná v teplom a vlhkom prostredí po dlhú dobu. Káva sa pokazila.	Použite čerstvú kávu alebo skladujte nepoužívanú kávu na chladnom, suchom mieste. Po otvorení balíčka s kávou ho opäť riadne uzavrite a pre zachovanie čerstvosti uchovávajte v chladničke.
Kávovar prestal fungovať.	Zástrčka je zle zapojená do siete.	Pripojte správne napájací kábel do siete. Pokiaľ spotrebič stále nefunguje, obráťte sa na autorizovaný servis.
Zariadenie na výrobu pary nepení.	Nesvieti zelená indikácia.	Paru je možné vytvoriť až po rozsvietení zelenej indikácie.
	Nádoba je príliš veľká alebo nemá vhodný tvar.	Použite vyššiu a úzku šálku.
	Použili ste odstredené mlieko.	Použite plnotučné mlieko.

TECHNICKÁ ŠPECIFIKÁCIA

Menovitý rozsah napätia	220-240 V
Menovitý kmitočet	50-60 Hz
Menovitý príkon	850 W

Zmeny textu a technických údajov vyhradené.

POKYNY A INFORMÁCIE O ZAOBCHÁDZANÍ S POUŽITÝM OBALOM

Použitý obalový materiál odložte na miesto určené obcou na ukladanie odpadu.

LIKVIDÁCIA POUŽITÝCH ELEKTRICKÝCH A ELEKTRONICKÝCH ZARIADENÍ

Tento symbol na produktoch alebo v sprievodných dokumentoch znamená, že použité elektrické a elektronické výrobky nesmú byť pridané do bežného komunálneho odpadu. Pre správnu likvidáciu, obnovu a recykláciu odovzdajte tieto výrobky na určené zberné miesta. Alternatívne v niektorých krajinách Európskej únie alebo v iných európskych krajinách môžete vrátiť svoje výrobky miestnemu predajcovi pri kúpe ekvivalentného nového produktu. Správnou likvidáciou tohto produktu pomôžete zachovať cenné prírodné zdroje a napomáhate prevencii potenciálnych negatívnych dopadov na životné prostredie a ľudské zdravie, čo by mohli byť dôsledky nesprávnej likvidácie odpadov.



Tento výrobok spĺňa všetky základné požiadavky smerníc EÚ, ktoré sa naň vzťahujú.