

Rohnson[®]

Használati útmutató

ESZPRESSZÓ KÁVÉFŐZŐ

R-98022



Mielőtt a terméket használatba venné, kérjük, hogy ismerkedjen meg az alábbi használati utasítással. A terméket a jelen útmutató utasításai szerint használja. Az útmutatót az esetleges későbbi használat érdekében őrizze meg.

FONTOS BIZTONSÁGI UTASÍTÁSOK OLVASSA EL FIGYELMESEN ÉS ŐRIZZE MEG

- Amennyiben a jelen útmutató utasításainak be nem tartása miatt hibásodik meg a készülék, a jótállás érvényét veszti. A gyártó/importőr nem tartozik felelősséggel azon károkért, amelyek a jelen útmutatóban leírt utasítások be nem tartása miatt keletkeztek. A készülék gondatlan használata nincs összhangban a jelen útmutató feltételeivel.
- A készülék táphálózathoz való csatlakoztatását megelőzően bizonyosodjon meg arról, hogy a készülék típuscímkéjén feltüntetett feszültség megegyezik az Ön által használni kívánt elektromos aljzat tápfeszültségével.
- A készüléket csak az előírásoknak megfelelően leföldelt aljzathoz csatlakoztassa.

FIGYELMEZTETÉS

- A jelen készüléket 8 éven felüli gyermekek, illetve testileg, érzékszervileg vagy lelkileg fogyatékos vagy nem elegendő tapasztalattal, ismerettel rendelkező személyek is használhatják, amennyiben felügyelet alatt állnak vagy a termék biztonságos kezeléséről felvilágosításban részesültek és tudatában vannak az esetleges veszélyeknek. A készülék felhasználó általi tisztítását, karbantartását nem végezhetik 8 éven aluli illetve felügyelet nélküli gyermekek. A készüléket és a hálózati kábelt tartsa 8 éven aluli gyermekektől távol.
- Gyermekeknek tilos játszani a készülékkel.
- Ne használja a készüléket más célból, mint amire az előírások szerint szolgál.
- A készüléket nem programozóval, külső időzítővel vagy távirányítóval történő vezérlésre tervezték.
- Amennyiben nem használja a terméket vagy annak tisztítását tervezi, minden esetben kapcsolja ki és húzza ki a hálózathoz.
- Ne használja a készüléket, ha nem működik megfelelően, leesett a földre, károsodás érte vagy vízbe merült. A hálózati csatlakozó károsodása esetén tilos a készülék használata. Semmilyen körülmények között ne végezzen sajátkezü javításokat a készüléken. Ne tegyen semmilyen módosítást a készüléken - áramütés veszélye áll fent. A készülék mindennemű javítását és beállítását bízza a márkaszervíz munkatársaira.
- A készüléket a hálózati csatlakozóból a vezetékénél fogva húzza ki, mert az a tápkábel/hálózati aljzat károsodását okozhatja.

- A hálózati kábelre ne helyezzen nehéz tárgyakat. Ügyeljen arra, hogy a tápkábel ne lógjon le az asztal széléről vagy ne érintkezzen éles és forró felületekkel.
- A készüléket háztartási felhasználásra tervezték. Nem szolgál kültéri használatra.
- Ne használja a készüléket forró felület fölött vagy hőforrás közelében, mint pl. gáz- vagy elektromos tűzhely, sütő, stb.
- Mielőtt tartozékot cserélne vagy tisztítaná a kávéfőzőt, minden esetben hagyja teljesen kihűlni.
- A készüléket helyezze stabil, egyenes és száraz felületre. Ne tegye a készüléket a munkafelület szélére, nehogy leessen és megsérüljön.
- A berendezés felülete üzemelés során felmelegszik. Ne nyúljon hozzá a készülék forró felületeihez (mint pl. gőzfúvóka vagy rozsdamentes szűrő). Minden esetben a fogantyút vagy a nyomógombokat használja. Kerülje az érintkezést a forró gőzzel.
- A készülék és tartozékai bármilyen mozgatása előtt hagyja azokat lehűlni.
- A készülék működtetése során járjon el fokozott elővigyázatossággal, hogy le ne forrázza magát.
- Ne üzemeltesse a kávéfőzőt víz nélkül.
- Ne vegye ki a szűrőtartót, ha a készülék üzemel.
- Kávéfőzést követően a szűrőtartó ismételt feltöltéséig várjon legalább 10 mp-et. Ne nyúljon a készülék forró felületéhez, a kávé szűrőből való eltávolításához kizárólag a fogantyút és a szűrő biztosítékot használja.
- Mielőtt a készüléket kihúzná a hálózathoz, minden esetben kapcsolja ki.
- Ne merítse a készüléket, sem a tápkábelt vízbe vagy más folyadékba.
- A készüléket csak a vele együtt szállított tartozékokkal használja.

A KÉSZÜLÉK LEÍRÁSA

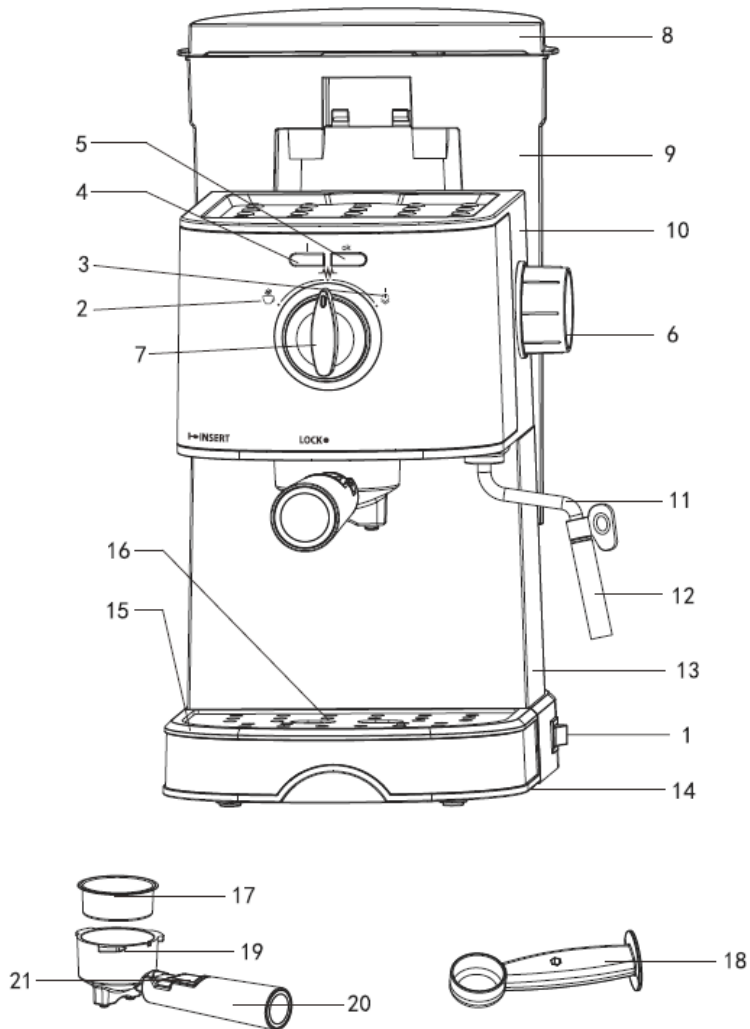





1. Be- és kikapcsolás gomb
2. Kávé/forró víz
3. Gőz
4. Előmelegítést jelző piros indikátor
5. Készenlélet jelző zöld indikátor
6. Gőzszabályozó
7. Kezelőgomb
8. A tartály fedele
9. Víztartály
10. Felső burkolat
11. Gőzfúvóka
12. Habosító toldalék
13. Korpusz
14. Talpazat
15. Kivehető cseptálca
16. Csöpögtető rács
17. Rozsdamentes szűrő
18. Kávétömörítő mérőkanállal
19. Szűrőtartó
20. Szűrőtartó markolata
21. Szűrőbiztosíték

A KÉSZÜLÉK HASZNÁLATA

ELSŐ HASZNÁLAT ELŐTT

- Vegye ki a víztartályt a készülékből. Töltse fel vízzel a „MAX”. jelzésig, majd tegye vissza a készülékbe.

Megj.: A készülék - a könnyebb tisztítás érdekében - kivehető víztartállyal rendelkezik.

- Tegye rozsdamentes szűrőt a szűrőtartóba (kávé nélkül).
- Illessze a szűrőtartót a készüléken lévő foglalatba, majd az óramutató járásával ellentétes irányba fordítva „LOCK” pozícióban rögzítse.
- Tegye a csészét a csöpögtető rácsra. Ellenőrizze, hogy a gőzszabályozó kikapcsolt (-) helyzetben legyen.
- Csatlakoztassa a készüléket a hálózatba, majd a Be- és kikapcsolás gombot állítsa bekapcsolt helyzetbe. Meggyullad a piros indikátor.
- Fordítsa a kezelőgombot  állásba, ekkor a víz a víztartályból a készülékbe kezd áramlani. Amint a víz kezd kifolyni a szűrőtartóból, állítsa a kezelőgombot  helyzetbe. A készülék megkezd az előmelegítést. A zöld indikátor meggyulladás jelzi az előmelegítés befejezését.
- Fordítsa a kezelőgombot  állásba és hagyja az összes vizet kifolyni az odakészített edényekbe. Végül fordítsa vissza a kezelőgombot  állásba, és a készülék megkezd az előmelegítést. Ezután a készülék használatra kész.

Megj.: Előfordulhat, hogy a gép először kissé hangosan működik, míg a készülékből kifogya a levegő, de ez normális jelenség és kb. 20 mp után megszűnik.

PRESSZÓKÁVÉ KÉSZÍTÉSE

- Vegye ki a víztartályt és töltsse fel a kívánt mennyiségű vízzel. A víz szintje nem lépheti túl a "MAX" jelzést. Ezután a víztartályt a használati utasításnak megfelelően helyezze a készülékbe.
- A szűrőtartót markolatánál fogva az óramutató járásával azonos irányba fordítva vegye ki a készülékből. A mérőkanállal töltsse meg a rozsdamentes szűrőt kávéval (1 mérőkanálnyi kávéból 1 csésze kiváló minőségű kávé készíthető) és a kávéfőző segítségével a kávé nyomogassa le. Helyezze a szűrőt a szűrőtartóba.
- Illessze a szűrőtartót a készüléken lévő foglatba, majd markolatát az óramutató járásával ellentétes irányba fordítva, „LOCK“ pozícióban rögzítse.
- Tegye a csészét a kivehető rácsra.
- Ellenőrizze, hogy a gőzszabályozó kikapcsolt (-) helyzetben legyen.
- Ha világít a zöld készenléti indikátor, fordítsa a kezelőgombot  állásba. A szűrőtartóból kezd kifolyni a kávé.

Megj.: Ha működés során elalszik a zöld indikátor, fordítsa a kezelőgombot  állásba, hogy megkezdődjön a készülék előmelegítése, majd várja meg, hogy ismét meggyulladjon a zöld indikátor. Ezután a készülék tovább üzemel.

- Amint megtelt a csésze a megfelelő mennyiségű kávéval vagy a szűrőtartóból már csak gyenge kávé folyik, fordítsa a kezelőgombot  állásba.
- A kávéfőzés végeztével - a markolatot az óramutató járásával azonos irányba fordítva - kiveheti a szűrőtartót és a biztosíték segítségével (hogy a szűrő ne essen ki) megtisztíthatja a szűrőt a kávémaradéktól. Ezután hagyja a teljesen lehűlni, majd folyóvíz alatt öblítse el.

Figyelmeztetés: Ne hagyja a kávéfőzőt üzemelni felügyelet nélkül. Bizonyos esetekben a készülék manuális kezelésére van szükség!

A TEJ HABOSÍTÁSA/CAPPUCINO KÉSZÍTÉSE

- Cappuccinot úgy készíthet, hogy az elkészült kávét habosított tejjel engedi fel.
- Először készítsen espresszókávét, ld. a fenti fejezetet. Ellenőrizze, hogy a gőzszabályozó kikapcsolt helyzetben legyen.
- Fordítsa a kezelógombot  állásba és várjon, míg meg nem gyullad a zöld indikátor.

Megj.: A dióda kávéfőzés közben időnként elalszik és meggyullad, így tartja fent a készülék a megfelelő hőmérsékletet.

- Egy cappuccino készítéséhez 100 ml tejet adagoljon egy edénybe. Javasoljuk, hogy hűtött (ne forró!) és teljes tejet használjon.

Megj.: Javasoljuk, hogy 70±5 mm-nél nagyobb átmérőjű edényt használjon. Számoljon azzal, hogy a tej kétszeresére növeli térfogatát, ügyeljen arra, hogy elég magas legyen az edény.

- A gőzszabályozót lassan fordítsa az óramutató járásával ellentétes irányba. A gőz a fűvókából elkezd kifele áramlani. A gőzfűvókát kb. 2 cm mélyre merítse a tejben. A habosítás érdekében az edényt mozgassa körkörösén föl és le, amivel eléri a kívánt eredményt.

Figyelmeztetés: Soha ne nyúljon üzemelés közben a gőzfűvókához és nagyon figyeljen, hogy le ne forrázza magát.

Figyelmeztetés: Soha ne fordítsa el a gőzszabályozót gyorsan, hogy ne keletkezzen túl hamar sok gőz (ezzel megátolja a lehetséges robbanásveszélyt).

- Amint elérte a kívánt eredményt, a gőzszabályozót fordítsa kikapcsolt (-) állásba.
- Töltse a habosított tejet a kész kávéba. Ezzel a cappuccino elkészült. Édesítse ízlés szerint, s a habra szórhat kis kakaót is.
- A gőzfűvókát minden használat után törölje le nedves szivaccsal. Legyen fokozottan óvatos, a gőzfűvóka használat után forró!
- Fordítsa a kezelógombot  állásba.
- További kávé készítése előtt a készüléket hagyja min. 5 percig hűlni.



VÍZFORRALÁS EGYÉB ITALOK ELKÉSZÍTÉSÉHEZ

- Forró víz engedéséhez (pl. forró italok készítése vagy a csésze melegítése) várja meg, míg a készülék le nem állítja az előmelegítést (a zöld indikátor világít).
- Tegye a csészét a gőzfúvóka alá.
- Fordítsa a gőzszabályozót az óramutató járásával ellentétes irányba + állásba (legalább 135°-kal).
- Ezután fordítsa a kezelőgombot  állásba. A gőzfúvókából kezd kifolyni a forró víz.

Figyelmeztetés: A forró víz eleinte fröcskölhet, ezért javasoljuk, hogy a gőzfúvókát támassza a csésze falához. Fokozott elővigyázatossággal járjon el, nehogy leforrázza magát.

- A vízcsapolás leállításához fordítsa a kezelőgombot , majd a gőzszabályozót kikapcsolt (-) állásba.

GŐZ ELŐÁLLÍTÁSA FORRÓ ITALOKHOZ

- A gőzfúvókát (a habosító toldalék nélkül) használhatja italok melegítéséhez is.
- Fordítsa a kezelőgombot  állásba, majd várjon, míg a készülék le nem állítja az előmelegítést (világít a zöld indikátor).
- Merítse a gőzfúvókát az italba, majd a gőzszabályozót lassan fordítsa az óramutató járásával ellentétes irányba.
- A kívánt hőfok elérésekor fordítsa a gőzszabályozót kikapcsolt (-), majd a kezelőgombot  állásba.



AUTOMATIKUS KIKAPCSOLÁS

- Amennyiben a berendezést nem használják, 25 perc múlva önműködően kikapcsol. A visszakapcsoláshoz csúsztassa a be/ki kapcsolót kikapcsolt helyzetbe, majd vissza a bekapcsolt helyzetbe.

TISZTÍTÁS ÉS KARBANTARÁS

- Tisztítás előtt a készüléket mindig húzza ki a hálózathoz és hagyja lehűlni.
- A készülék élettartamának meghosszabbítása és a lehető legjobb kávéíz elérése érdekében a kávéfőzőt minden használat után tisztítsa ki.
- A kávéfőző burkolatát rendszeresen mossa le nedves szivaccsal.
- Rendszeresen tisztítsa a víztartályt, a tálcat és a lecsöpögő rácsot, majd szárítsa meg.
- A szűrőtartót markolatánál fogva az óramutató járásánval azonos irányba fordítva vegye ki, tisztítsa meg a kávétól, mosogatószerrel mossa el, majd folyóvíz alatt öblítse le. A szűrőtartót ne mossa mosogatógépben.
- Ne használjon tisztításhoz alkoholt, sem oldószert. Ne használjon agresszív és abrazív tisztítószereket.
- Ne merítse a készüléket vízbe, se egyéb folyadékba.

AZ ÜLEDÉK ELTÁVOLÍTÁSA

- A kávéfőző hatékonyságának megőrzése érdekében az üledék eltávolítására rendszeresen, 2-3 havonta van szükség. Eljárás:
- A víztartályba töltsön vízköoldószert tartalmazó vizet a MAX jelzésig (a víz és a vízköoldó aránya legyen 4:1 - a részleteket az erre vonatkozó utasításban találja). Csakis kávéfőző tisztítására alkalmas tisztítószert használjon, használhatja víz és citromsav (gyógyszertárban vagy drogériában beszerezhető) keverékét 100:3 arányban.
- Helyezze a szűrőtartót és a szűrőt (kávé nélkül) a készülékbe, majd a gőzfűvóka alá tegyen egy edényt.
- Kapcsolja be a készüléket és fordítsa a gőzszabályozót + állásba. Fordítsa a kezelőgombot  állásba, mire a víz kezd kifolyni a gőzfűvókából. Hagyja a víztartály felét kifolyni, majd fordítsa a kezelőgombot  állásba. Hagyja a vízköoldót a készülékben legalább 15 percig hatni.
- Ezután ismételje a fenti eljárást addig, amíg el nem fogy a víz a víztartályból.
- Ezután töltsön a víztartályba tiszta vizet (egészen a MAX jelig) és a fenti eljárást ismételje meg (a vizet már nem szükséges 15 percig állni hagyni). Addig forralja a vizet, amíg a tartály teljesen kiürül. Ezt az eljárást legalább 3x ismételje, hogy biztos lehessen abban, hogy a csövek kitisztultak.

PROBLÉMÁK MEGOLDÁSA

Probléma	Ok	Megoldás
A kávéfőző aljából folyik a víz.	A cseptálcán felgyülemlt a víz.	Üritse ki a cseptálcát.
	A kávéfőző elromlott.	Kérjük, forduljon márkaszervízhez.
A szűrő külső részéből folyik a víz.	A szűrő peremén kávé maradt.	Távolítsa el a kávé a szűrő pereméről.
A kávé íze savanyú.	Az üledék eltávolítását nem végezte megfelelően.	Tisztítsa ki többször is a kávéfőzőt, ld. „ELSŐ HASZNÁLAT ELŐTT” c. fejezetet.
	A kávé tartósan meleg és nedves helyen tárolják. A kávé romlott.	Használjon friss kávé vagy a felhasználandó kávé tárolja hűvös, száraz helyen. A kávé kibontott csomagolását tartsa jól lezárva és a kávé - frissessége megőrzéséhez - tartsa hűtőszekrényben.
A kávéfőző nem működik.	A dugasz rosszul van a hálózatba csatlakoztatva.	A csatlakozó kábelt dugja helyesen a hálózatba. Amennyiben a készülék ekkor sem működik, forduljon márkaszervízhez.
A gőzölő berendezés nem habosít.	Nem világít a zöld indikátor.	A gőz csak azután állítható elő, ha a zöld indikátor meggyulladt.
	Az edény túl nagy vagy formája nem megfelelő.	Használjon hosszú és keskeny csészét.
	Sovány tejet használt.	Használjon teljes tejet.

MŰSZAKI JELLEMZŐK

Névleges feszültségtartomány	220-240 V
Névleges frekvencia	50-60 Hz
Névleges teljesítmény	850 W

A szöveg, valamint a műszaki adatok változtatásának joga fenntartva.

TANÁCSOK, INFORMÁCIÓK AZ ELHASZNÁLT CSOMAGOLÓANYAG KEZELÉSÉHEZ

Az elhasznált csomagolóanyagot szállítsa a lakóhelye szerinti hulladékgyűjtő udvarra.

KISELEJTEZETT ELEKTROMOS ÉS ELEKTRONIKUS BERENDEZÉSEK MEGSEMISÍTÉSE

A termékeken vagy azok kísérődokumentációjában található, mellékelt szimbólum azt jelenti, hogy a kiselejtezett elektromos és elektronikus berendezéseket tilos a hétköznapi háztartási hulladék-tárolókba dobni. Az ilyen termékek megfelelő megsemmisítése, felújítása, újrahasznosítása érdekében helyezze azokat az arra kijelölt tárolókba. Az Európai Unió egyes tagállamaiban illetve további európai országokban olyan alternatív megoldások is léteznek, hogy az ilyen termékek – hasonló jellegű új termék vásárlásakor – eladásuk helyén begyűjtésre kerülnek. A jelen termék helyes megsemmisítésével Ön is segít az értékes természeti források megőrzésében, valamint környezetünkre és egészségünkre gyakorolt - a helytelen hulladék-likvidálásból eredő - lehetséges negatív hatások megelőzésében is.



A jelen termék megfelel az EU irányelvében leszögeezett valamennyi vonatkozó alapkövetelménynek.