

Rohson®

Návod na použitie

AKU BEZVRECKOVÝ TYČOVÝ VYSÁVAČ

M9 Mamba Force



Pred použitím tohto spotrebiča sa prosím zoznámte s návodom na jeho obsluhu. Spotrebič používajte iba tak, ako je popísané v tomto návode na použitie. Návod uschovajte pre prípad ďalšej potreby.

DÔLEŽITÉ BEZPEČNOSTNÉ POKYNY

ČÍTAJTE POZORNE A USCHOVAJTE PRE BUDÚCE POUŽITIE

- Ak dôjde k poškodeniu spotrebiča nedodržiavaním pokynov v tejto príručke, záruka sa stáva neplatnou. Výrobca/dovozca nenesie žiadnu zodpovednosť za škody spôsobené nedodržiavaním pokynov písaných v manuáli. Nedbalé používanie spotrebiča nie je v súlade s podmienkami tohto návodu.
- Pred pripojením spotrebiča k sieťovej zásuvke sa uistite, že sa napätie uvedené na štítku spotrebiča zhoduje s elektrickým napätím zásuvky.
- Spotrebič pripájajte iba k riadne uzemnenej zásuvke.

UPOZORNENIE

- Tento spotrebič môžu používať deti vo veku 8 rokov a staršie a osoby so zníženými fyzickými, zmyslovými alebo mentálnymi schopnosťami alebo s nedostatkom skúseností a znalostí, pokiaľ sú pod dozorom alebo boli poučené o používaní spotrebiča bezpečným spôsobom a rozumejú prípadným nebezpečenstvám. Čistenie a údržbu vykonávanú používateľom nesmú vykonávať deti, pokiaľ nie sú staršie ako 8 rokov a pod dozorom. Spotrebič a jeho sieťový kábel udržiajte mimo dosahu detí mladších ako 8 rokov.
- Deti sa so spotrebičom nesmú hrať.
- Nepoužívajte spotrebič na iné účely, než na ktoré je určený.
- Spotrebič nie je určený na ovládanie prostredníctvom programátora, vonkajšieho časového spínača alebo diaľkového ovládania.
- Ak spotrebič nepoužívate alebo plánujete čistenie, vždy ho vypnite a odpojte zo sieťovej zásuvky.
- Nepoužívajte spotrebič, ak nefunguje správne, spadol na zem, bol poškodený alebo ponorený do vody. Spotrebič s poškodenou vidlicou sieťového kábla je zakázané používať. V žiadnom prípade neopravujte spotrebič sami. Na spotrebiči nerobte žiadne úpravy - vzniká nebezpečenstvo úrazu elektrickým prúdom. Všetky opravy a nastavenia tohto spotrebiča zverte autorizovanému servisnému stredisku.
- Neodpájajte spotrebič zo sieťovej zásuvky ťahom za sieťový kábel - vzniká nebezpečenstvo poškodenia sieťového kábla/sieťovej zásuvky.
- Spotrebič je určený na použitie v domácnosti. Nie je určený pre použitie vo vonkajších priestoroch. Nie je určený na komerčné využitie.

- Nepoužívajte ani neskladujte spotrebič v blízkosti zdrojov tepla.
- Nepoužívajte v blízkosti výbušných či horľavých látok.
- Nenechávajte spotrebič v prevádzke bez dozoru.
- Nedotýkajte sa spotrebiča mokrými rukami.
- Nezakrývajte otvory pre vstup a výstup vzduchu a nekladajte do nich žiadne predmety. Zaistite, aby otvory neboli ničím blokované.
- V prípade, že je sací otvor, podlahová hubica alebo trubica upchatá/blokováná predmety, spotrebič ihneď vypnite a odstráňte blokujúci predmet.
- Udržujte voľné oblečenie a všetky časti tela mimo dosahu otvorov a pohyblivých častí spotrebiča.
- Pred použitím spotrebiča sa uistite, že je správne zostavený.
- Pred prvým použitím alebo v prípade, že nebol spotrebič dlhšiu dobu používaný, najprv plne nabite akumulátor.
- Pred uskladnením spotrebiča sa uistite, či je akumulátor úplne nabitý. Pre predĺženie životnosti akumulátora by mal byť vybitý a úplne nabitý minimálne každé 3 mesiace.
- Nepoužívajte spotrebič na vysávanie mokrých povrchov. Nevysávajte kvapaliny.
- Nevysávajte horľavé, prchavé alebo jedovaté látky (napr. benzín, kyseliny a pod.).
- Nevysávajte horúci popol alebo tlejúce predmety.
- Nevysávajte ostré predmety, rozbité sklo, ihly, pripínáčky alebo povrázky.
- Nevysávajte cement alebo stavebný prach.
- Nepoužívajte spotrebič bez nádoby na prach a riadne inštalovaných filtrov. Nikdy nepoužívajte spotrebič s poškodenými filtrami.
- Nevystavujte spotrebič extrémnym teplotám. Používajte spotrebič pri teplote 5-40 °C. Nevystavujte spotrebič priamemu slnečnému žiareniu.
- Neponárajte spotrebič ani napájací kábel do vody alebo iných kvapalín. Zabráňte vniknutiu vody do vnútra spotrebiča.
- Používajte len s dodaným príslušenstvom a originálnym akumulátorom.
- Akumulátor nevystavujte vysokým teplotám. Nevhadzujte ho do ohňa.
- Pokiaľ dôjde k úniku kvapaliny z akumulátora, nedotýkajte sa uniknutej kvapaliny. Ak sa kvapalina dostane do kontaktu s pokožkou, omyte ju ihneď

vodou a mydlom. Pokiaľ dôjde k vniknutiu do očí, okamžite ich vyplachujte po dobu 10 minút čistou vodou a vyhľadajte lekársku pomoc. Pre manipuláciu s poškodeným akumulátorom používajte rukavice a zlikvidujte ho v súlade s platnými predpismi.

- Zabráňte kontaktu akumulátora s drobnými kovovými predmetmi, ako napr. kľúčmi, mincami, sponkami alebo skrutkami.

POPIS SPOTREBIČA

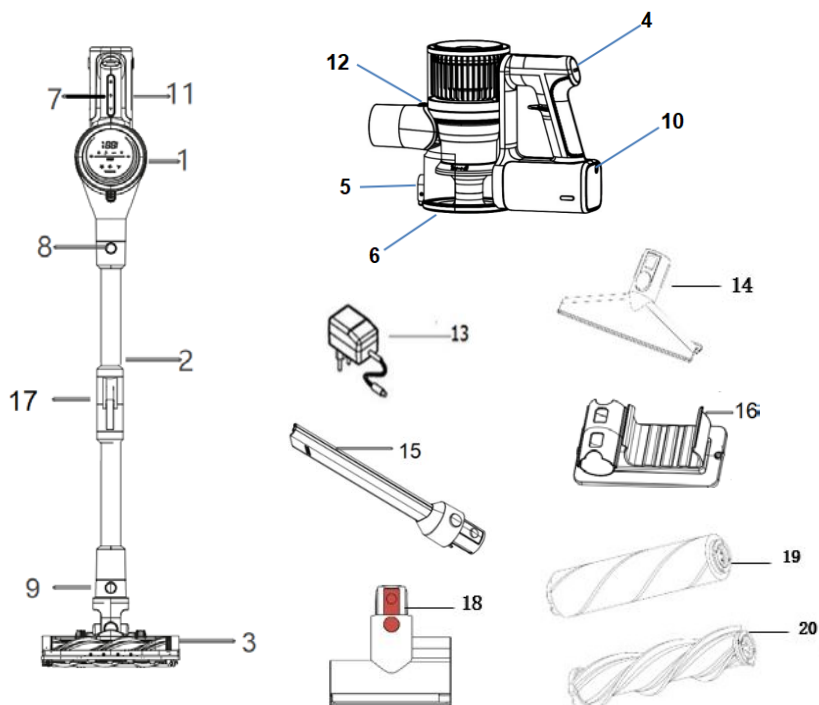

- | | |
|---|---|
| 1. Motorová jednotka | 11. Akumulátor |
| 2. Ohybná trubica | 12. Tlačidlo pre vybratie nádoby na prach |
| 3. Rotačný podlahový nástavec | 13. Napájací adaptér |
| 4. Tlačidlo ON/OFF/režim | 14. Hubica na čalúnenie |
| 5. Poistka na otvorenie nádoby na prach | 15. Štrbinová hubica |
| 6. Nádoba na prach | 16. Držiak na pripevnenie na stenu |
| 7. Nastavenie výkonu | 17. Tlačidlo pre ohnutie trubice |
| 8. Tlačidlo pre vybratie trubice | 18. Malý motorizovaný nadstavec |
| 9. Tlačidlo pre odpojenie nástavca | 19. Mäkký valček na podlahy |
| 10. Zdierka pre nabíjanie | 20. Rotačná kefa na koberce |

POPIS DISPLEJA

1. Dekoratívne podsvietenie
2. Indikácia chýb
3. Ukazovateľ stavu akumulátora
4. Tlačidlo ON/OFF
5. Indikácia výkonu
6. Indikácia režimu
7. Indikácia vybitia batérie
8. Režim ECO (zelená)
9. Normálny režim (biela)
10. Režim Boost (červená)
11. Tlačidlo režimu

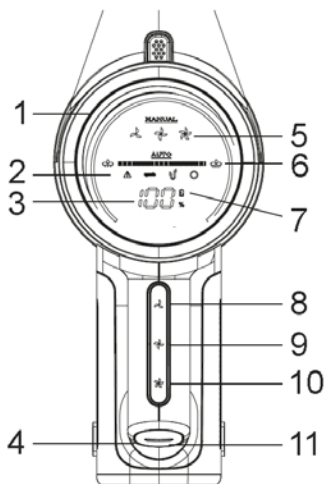

POUŽITIE SPOTREBIČA

Inštalácia akumulátora a nabíjanie

- Pred prvým použitím alebo v prípade, že nebol spotrebič dlhšiu dobu používaný, najskôr úplne nabite akumulátor.
- Zaistíte, aby bol akumulátor vybitý a nabitý aspoň raz za 3 mesiace.
- Akumulátor je možné pri nabíjaní nechať v spotrebiči alebo vybrať. Pre vybratie akumulátora uvoľnite poistku na spodnej strane, viď obrázok, a akumulátor vyberte. Pre vloženie akumulátora ho umiestnite späť, kým nezacvakne.
- Pre nabíjanie uvoľnite kryt zdiery, pripojte napájací adaptér a zapojte ho do el. siete. Pri nabíjaní v spotrebiči sa stav nabitia zobrazuje na displeji (po 30 minútach po nabití displej automaticky zhasne), pri nabíjaní samotnej batérie sv. indikácia na batérii bliká a po plnom nabití svieti. Po nabití odpojte napájací adaptér.
- Nabite akumulátor po každom použití a zakaždým, keď je vybitý.

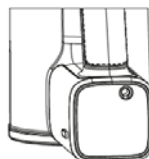
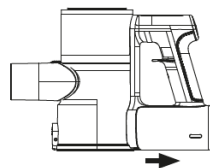
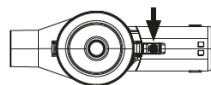

Montáž spotrebiča a príslušenstva

- Na použitie ako ručný vysávač umiestnite do spotrebiča nádobu na prach a pripojte príslušenstvo priamo k saciemu otvoru spotrebiča, kým nezacvakne. Pre odobratie príslušenstva stlačte tlačidlo pre odpojenie nástavca.

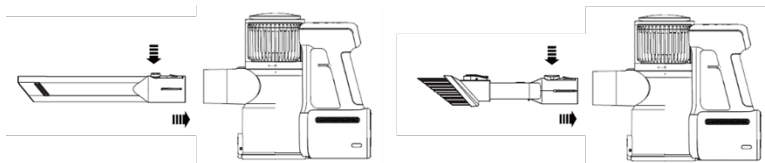
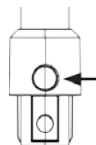

- Na použitie ako tyčový vysávač umiestnite do spotrebiča nádobu na prach.
- Pripojte podlahový nadstavec k trubici, kým nezacvakne. Pre vybratie nadstavca stlačte tlačidlo pre odpojenie nadstavca a odpojte ho od trubice.
- Pripojte trubicu k spotrebiču, kým nezacvakne.
- Pre ohnutie trubice stlačte tlačidlo pre ohnutie trubice. Ohybná trubica umožňuje ľahšie vysávanie v ťažko prístupných miestach ako napr. pod posteľou alebo pod nábytkom.

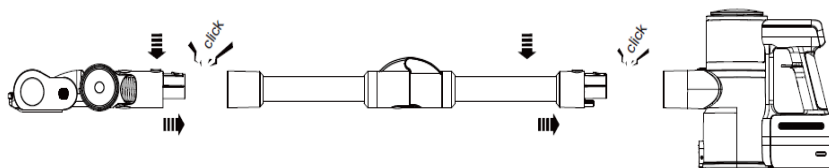

- Spotrebič je vybavený dvoma typmi podlahových nástavcov. Mäkký valček je vhodný pre všetky druhy povrchov, obzvlášť drevené podlahy. Kefový valček je vhodný na koberce.
- Na výmenu valčeka uvoľnite poistku v bočnej časti podlahového nadstavca, odstráňte kryt a vysuňte valček von. Opačným postupom umiestnite druhý valček.





Nastavenie

- Zapnite spotrebič stlačením spodnej časti tlačidla ON/OFF/režim.
- Zvoľte požadovaný sací výkon:
ECO (zelená) - doba vysávania až 55 minút
Normálny (biela) - doba vysávania až 24 minút
Boost (červená) - doba vysávania až 15 minút
- Stlačením hornej časti tlačidla ON/OFF/režim alebo pomocou ikon na dotykovom displeji je možné prepínať medzi manuálnym a automatickým režimom. V manuálnom režime je možné nastaviť požadovaný sací výkon, v automatickom režime spotrebič automaticky volí sací výkon podľa množstva vysávaných nečistôt.
- Po skončení vysávania spotrebič vypnite.
- Spotrebič je vybavený funkciou pamäte. Po vypnutí a opätovnom zapnutí bude pracovať pri posledne zvolenom nastavení.

Indikácia stavu akumulátora

- Ukazovateľ stavu akumulátora zobrazuje aktuálny stav nabitia.
- Ak je kapacita akumulátora nižšia ako 20 %, symbol akumulátora bliká zeleno.
- Ak je kapacita akumulátora nižšia ako 5 %, symbol akumulátora bliká červeno.

Indikácia chýb

Indikácia	Problém	Riešenie
 flashes red	Nekompatibilný napájací adaptér	Používajte iba originálny adaptér
	Nesprávne umiestnený alebo zablokovaný valček	Skontrolujte umiestnenie valčeka a odstráňte blokujúce predmety
	Upchaté sanie	Skontrolujte a vyčistite nadstavec, trubicu alebo sací otvor
	Upchatý filter	Vyčistite filter
 Both indicators flashing	Spotrebič sa prehrieva	Vypnite spotrebič a nechajte ho vychladnúť

Držiak na pripevnenie na stenu

- Spotrebič je vybavený držiakom na pripevnenie na stenu pre pohodlné uskladnenie spotrebiča i príslušenstva. Príslušenstvo pre montáž na stenu je súčasťou balenia.

ČISTENIE A ÚDRŽBA

- Pred čistením spotrebič vždy vypnite a odpojte z el. siete.
- Vonkajší povrch spotrebiča utrite navlhčenou handričkou. Nepoužívajte agresívne ani abrazívne čistiace prostriedky.
- Zabráňte vniknutiu vody dovnútra spotrebiča.
- Pokiaľ spotrebič dlhšiu dobu nepoužívate, uskladnite ho v pôvodnom obale na suchom a chladnom mieste.

Vyprázdnenie a čistenie nádoby na prach

- Na zaistenie optimálneho výkonu spotrebiča je odporúčané čistiť nádobu na prach po každom použití. Postup:
 - Vypnite spotrebič a odpojte príslušenstvo a trubicu.
 - Podržte nádobu na prach nad odpadkovým košom a pomocou poistky na boku nádoby uvoľnite dno nádoby. Ľahkým zatrepaním odstráňte všetky nečistoty.
 - Pre vybratie a vyčistenie nádoby stlačte tlačidlo pre vybratie nádoby na prach a otočením proti smeru hodinových ručičiek nádobu vyberte. Vyberte filter. Nádobu vyčistite suchou alebo navlhčenou handričkou a osušte.
 - Pred ďalším použitím musí byť nádoba úplne suchá.
 - Umiestnite nádobu späť otočením v smere hodinových ručičiek, kým nezacvakne.

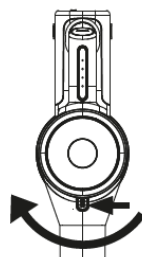
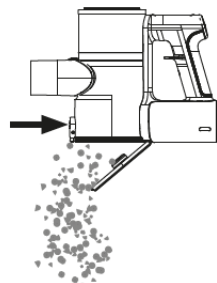

Čistenie filtrov

- Pre zaistenie maximálnej efektivity vysávania a predĺženia životnosti spotrebiča pravidelne čistite filtre.
- Vyčistíte filtre vždy, ak sú znečistené prachom alebo pokiaľ sa výrazne zníži sací výkon spotrebiča. Postup:
- Vypnite spotrebič.
- Stlačte poistku pre otvorenie nádoby na prach.
- Otočte cyklónový filter v smere hodinových ručičiek a vyberte ho.
- Vyberte HEPA filter z hornej časti cyklónového filtra a vyklepte ho alebo očistite jemnou kefkou. HEPA filter nie je umývateľný vodou.
- Očistite cyklónový filter kefkou alebo handričkou, prípadne ju umyte pod tečúcou vodou a nechajte úplne uschnúť. Filter musí byť pred ďalším použitím úplne suchý.
- Filtre čistite aspoň raz za 2 mesiace.
- Nesušte filtre sušičom vlasov.
- Na čistenie filtrov nepoužívajte žiadne čistiace prostriedky.
- Umiestnite HEPA filter späť na cyklónový filter tak, aby tesnenie filtra nebolo nikde stlačené.
- Umiestnite cyklónový filter späť do nádoby na prach a zaistite ho otočením proti smeru hodinových ručičiek. Nádobu zatvorte.
- Nikdy nepoužívajte spotrebič bez filtrov.
- Životnosť HEPA filtra je v závislosti od používania spotrebiča cca 1 rok. Náhradné filtre majú označenie M9FSET.

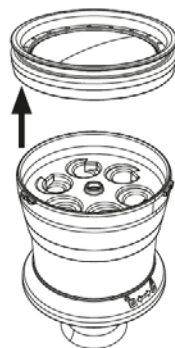

Čistenie podlahových nástavcov

- Pre zaistenie maximálnej efektivity vysávania a zabránenia nechcenému zablokovaniu pravidelne čistite podlahové nástavce od namotaných nečistôt.
- Kryt nástavca utrite navlhčenou handričkou a osušte.
- Uvoľnite poistku v bočnej časti podlahového

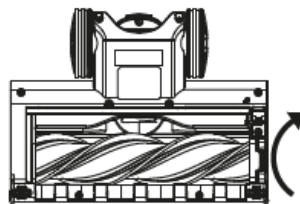

- nadstavca, odstráňte kryt a vysuňte valček von.
- Odstráňte namotané nečistoty, prípadne umyte valček vo vode a nechajte uschnúť. Nepoužívajte agresívne čistiace prostriedky. Valček musí byť pred ďalším použitím úplne suchý.
 - Opačným postupom umiestnite valček späť.
 - Pre vybratie valčeka z motorizovaného nástavca povoľte bočnú poistku (napr. pomocou mince), odstráňte bočný kryt a vyberte valček von.
 - Odstráňte namotané nečistoty, prípadne umyte valček vo vode a nechajte uschnúť. Nepoužívajte agresívne čistiace prostriedky. Valček musí byť pred ďalším použitím úplne suchý.
 - Opačným postupom umiestnite valček späť.

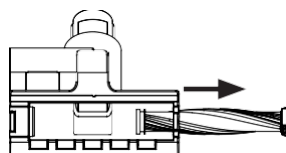
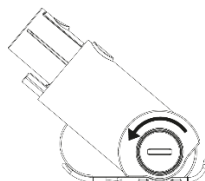
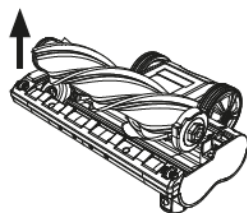

TABUĽKA PROBLÉMOV A RIEŠENÍ

Problém	Možná príčina	Riešenie
Spotrebič nepracuje	Vybitý akumulátor	Nabíte akumulátor
	Trubica, rotačná kefa, akumulátor alebo nádoba na prach nie sú riadne umiestnené	Skontrolujte, či je spotrebič riadne zostavený
Malý sací výkon	Nádoba na prach je plná	Vyprázdňte nádobu na prach
	Znečistené/upchaté filtre	Vyčistite filtre
	Vstup vzduchu je blokovaný	Vyčistite nástavce/odstráňte blokujúci predmet
Krátka výdrž akumulátora	Nedostatočné nabitie	Akumulátor plne nabite
	Poškodený alebo starý akumulátor	Vymeňte akumulátor

TECHNICKÁ ŠPECIFIKÁCIA

Akumulátor	Li-Ion 29,6 V 2200 mAh
Menovitý príkon	415 W

Zmeny textu a technických údajov vyhradené.

POKYNY A INFORMÁCIE O ZAOBCHÁDZANÍ S POUŽITÝM OBALOM

Použitý obalový materiál odložte na miesto určené obcou na ukladanie odpadu.

LIKVIDÁCIA POUŽITÝCH ELEKTRICKÝCH A ELEKTRONICKÝCH ZARIADENÍ



Tento symbol na produktoch alebo v sprievodných dokumentoch znamená, že použité elektrické a elektronické výrobky nesmú byť pridané do bežného komunálneho odpadu. Pre správnu likvidáciu, obnovu a recykláciu odovzdajte tieto výrobky na určené zberné miesta. Alternatívne v niektorých krajinách Európskej únie alebo v iných európskych krajinách môžete vrátiť svoje výrobky miestnemu predajcovi pri kúpe ekvivalentného nového produktu. Správnou likvidáciou tohto produktu pomôžete zachovať cenné prírodné zdroje a napomáhate prevencii potenciálnych negatívnych dopadov na životné prostredie a ľudské zdravie, čo by mohli byť dôsledky nesprávnej likvidácie odpadov.



Tento výrobok spĺňa všetky základné požiadavky smerníc EÚ, ktoré sa naň vzťahujú.