

Rohson®

Instrukcja obsługi

**BEZPRZEWODOWY ODKURZACZ RĘCZNY Z BATERIĄ
M9 Mamba Force**



Przed użyciem urządzenia należy zapoznać się z jego instrukcją. Z urządzenia należy korzystać tylko w sposób opisany w niniejszej instrukcji obsługi. Instrukcję należy zachować.

WAŻNE INSTRUKCJE BEZPIECZEŃSTWA PRZECZYTAJ UWAŻNIE I ZACHOWAJ NA PRZYSZŁOŚĆ

- Jeżeli urządzenie zostanie uszkodzone wskutek nieprzestrzegania zasad podanych w niniejszej instrukcji, gwarancja traci ważność. Producent ani importer nie ponoszą odpowiedzialności za szkody wynikające z nieprzestrzegania zasad podanych w instrukcji. Nieostrożne korzystanie z urządzenia nie jest zgodne z warunkami niniejszej instrukcji.
- Przed podłączeniem urządzenia do gniazdka elektrycznego należy upewnić się, że napięcie podane na tabliczce znamionowej odpowiada napięciu w gniazdku.
- Urządzenie podłączaj tylko do prawidłowo uziemionego gniazdka.

PRZESTROGA

- Z niniejszego urządzenia mogą korzystać dzieci w wieku 8 lat i starsze oraz osoby o ograniczonej sprawności ruchowej, zmysłowej lub umysłowej, lub osoby bez doświadczenia i wiedzy, jeżeli są pod nadzorem lub zostały pouczone odnośnie instrukcji bezpieczeństwa obsługi urządzenia i rozumieją potencjalne zagrożenia. Czyszczenie i konserwację wykonywaną przez użytkownika nie mogą wykonywać dzieci, które nie są starsze niż 8 lat i nie znajdują się pod nadzorem. Urządzenie i jego przewód zasilający należy przechowywać poza zasięgiem dzieci młodszych niż 8 lat.
- Dzieciom nie wolno bawić się z urządzeniem.
- Urządzenia używaj tylko do celów, do których jest ono przeznaczone.
- Urządzenie nie jest przeznaczone do obsługi za pośrednictwem programatora, zewnętrznego timera lub zdalnego sterowania.
- Jeżeli urządzenia się nie używa lub zaplanowane jest jego czyszczenie, należy wyłączyć je i odłączyć od gniazdka elektrycznego.
- Jeżeli urządzenie nie funkcjonuje prawidłowo, zostało upuszczone, uszkodzone lub zanurzone w wodzie, nie wolno go używać. Nie wolno używać urządzenia z uszkodzoną wtyczką przewodu zasilającego. Pod żadnym pozorem nie wolno naprawiać urządzenia samemu. Nie wolno dokonywać żadnych modyfikacji urządzenia - grozi to porażeniem prądem elektrycznym. Naprawy i regulację niniejszego urządzenia może dokonywać tylko autoryzowane centrum serwisowe.

- Nie wolno odłączać urządzenia od gniazdka elektrycznego ciągnąc za przewód zasilający - istnieje ryzyko uszkodzenia przewodu zasilającego lub gniazdka.
- Urządzenie jest przeznaczone do użytku domowego. Nie jest przeznaczone do użytku na zewnątrz. Urządzenie nie jest przeznaczone do użytku komercyjnego.
- Nie używaj ani nie przechowuj urządzenia w pobliżu źródeł ciepła.
- Nie wolno używać w pobliżu substancji wybuchowych lub łatwopalnych.
- Nie pozostawiaj włączonego urządzenia bez nadzoru.
- Nie dotykaj urządzenia mokrymi rękoma.
- Nie zasłaniaj otworów wlotowych i wylotowych powietrza i nie umieszczaj w nich żadnych przedmiotów. Zapewnij, aby otwory były drożne.
- Jeżeli otwór ssący, dysza do podłóg lub rura są zatkane/zablokowane przez przedmioty, natychmiast wyłącz urządzenie i wsuń blokujący przedmiot.
- Trzymaj luźne ubranie i wszystkie części ciała z dala od otworów i ruchomych części urządzenia.
- Przed korzystaniem z urządzenia upewnij się, że zostało ono prawidłowo zmontowane.
- Przed pierwszym użyciem urządzenia, lub jeżeli urządzenie nie było używane przez dłuższy czas, należy najpierw w pełni naładować baterię.
- Przed złożeniem urządzenia do przechowywania upewnij się, że bateria jest w pełni naładowana. Aby przedłużyć żywotność baterii, należy ją rozładowywać i w pełni ładować przynajmniej raz na 3 miesiące.
- Nie używaj urządzenia do odkurzania mokrych powierzchni. Nie odkurzaj płynów.
- Nie wolno zbierać odkurzaczem substancji łatwopalnych, lotnych lub trujących (np. benzyny, kwasów itp.).
- Nie odkurzaj gorącego popiołu ani tłących się przedmiotów.
- Nie odkurzaj ostrych przedmiotów, potłuczonego szkła, igieł, pinezek ani sznurków.
- Nie odkurzaj cementu ani pyłu budowlanego.
- Nie używaj urządzenia bez pojemnika na kurz i prawidłowo zainstalowanych filtrów. Nie wolno nigdy używać urządzenia z uszkodzonymi filtrami.

- Nie narażaj urządzenia na działanie ekstremalnych temperatur. Używaj urządzenia w temperaturze 5-40°C. Nie narażaj urządzenia na bezpośrednie działanie promieni słonecznych.
- Nie zanurzaj urządzenia ani przewodu zasilającego w wodzie lub w innych cieczach. Unikaj przedostawania się wody do urządzenia.
- Używaj tylko z dostarczonymi akcesoriami i oryginalną baterią.
- Nie narażaj baterii na działanie wysokich temperatur. Nie wrzucaj ją do ognia.
- W przypadku wycieku elektrolitu z baterii nie dotykaj tego płynu. Jeżeli dojdzie do kontaktu płynu ze skórą, natychmiast przemyj ją wodą z mydłem. W przypadku kontaktu z oczami natychmiast przemyj je dużą ilością czystej wody przez 10 minut i zasięgnij porady lekarza. Z uszkodzoną baterią należy obchodzić się w rękawicach i zutylizować ją zgodnie z obowiązującymi przepisami.
- Unikaj kontaktu baterii z małymi metalowymi przedmiotami, takimi jak klucze, monety, spinacze lub śruby.

OPIS URZĄDZENIA

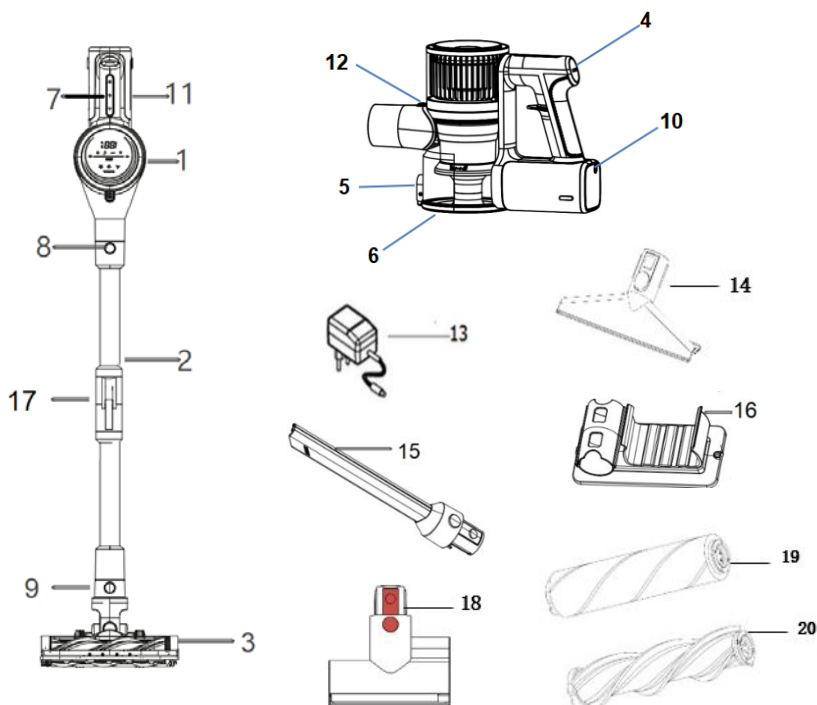

- | | |
|---|--|
| 1. Jednostka napędowa | 11. Bateria |
| 2. Elastyczna rura | 12. Przycisk do wyjmowania pojemnika na kurz |
| 3. Nasadka do podłóg obrotowa | 13. Adapter zasilania |
| 4. Przycisk ON/OFF/tryb | 14. Dysza do tapicerki |
| 5. Urządzenie zabezpieczające do otwierania pojemnika na kurz | 15. Dysza szczelinowa |
| 6. Pojemnik na kurz | 16. Uchwyt ścienny |
| 7. Ustawienie mocy | 17. Przycisk do zginania rury |
| 8. Przycisk do wyjmowania rury | 18. Mała zmotoryzowana nasada |
| 9. Przycisk do odłączania nasadki | 19. Miękki wałek do podłóg |
| 10. Gniazdko do ładowania | 20. Szczotka obrotowa do dywanów |

OPIS WYŚWIETLACZA

1. Dekoracyjne podświetlenie
2. Wskaźnik błędu
3. Wskaźnik stanu baterii
4. Przycisk ON/OFF
5. Wskaźnik mocy
6. Wskaźnik trybu
7. Wskaźnik niskiego poziomu baterii
8. Tryb ECO (zielony)
9. Tryb normalny (biała)
10. Tryb Boost (czerwona)
11. Przycisk trybu

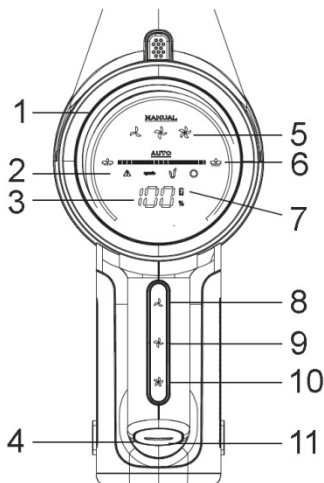

KORZYSTANIE Z URZĄDZENIA

Instalacja i ładowanie baterii

- Przed pierwszym użyciu urządzenia, lub jeżeli urządzenie nie było używane przez dłuższy czas, należy najpierw w pełni naładować baterię.
- Upewnij się, że bateria jest rozładowana i naładowana co najmniej raz na 3 miesiące.
- Baterię można pozostawić w urządzeniu lub wyjąć podczas ładowania. Aby wyjąć baterię, zwolnij blokadę na dole, patrz rysunek, i wyjmij baterię. Aby włożyć baterię, włóż ją z powrotem, aż usłyszysz kliknięcie.

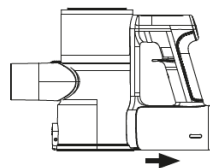
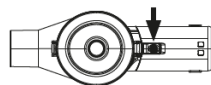

- Aby naładować, poluzuj osłonę gniazdka, podłącz zasilacz i podłącz go do źródła zasilania. Podczas ładowania w urządzeniu stan naładowania jest pokazywany na wyświetlaczu (po 30 minutach od naładowania wyświetlacz wyłącza się automatycznie). Podczas ładowania samej baterii wskaźnik



sygn. baterii miga, a po pełnym naładowaniu świeci na stało. Po naładowaniu odłącz adapter zasilania.

- Baterię należy ładować po każdym użyciu i wtedy, gdy jest rozładowany.

Montaż urządzenia i akcesoriów

- Aby używać jako odkurzacza ręcznego, umieść pojemnik na kurz i podłącz akcesoria bezpośrednio do otworu ssącego urządzenia, aż usłyszysz kliknięcie. Aby zdjąć akcesoria, naciśnij przycisk zwalniający nasadkę.

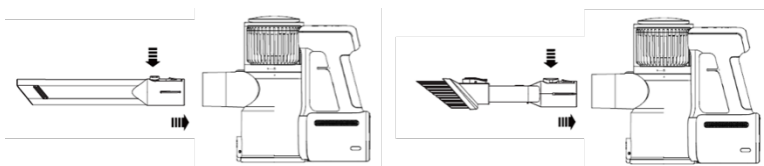
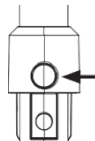

- Aby używać jako odkurzacz ręczny, umieść w urządzeniu pojemnik na kurz.
- Przymocuj nasadkę do podłóg do rury, aż usłyszysz kliknięcie. Aby zdjąć nasadkę, naciśnij przycisk zwalniający nasadkę i odłącz ją od rury.
- Podłącz rurę do urządzenia, aż usłyszysz kliknięcie.
- Naciśnij przycisk do zginania rury, aby zgiąć rurę. Elastyczna rura ułatwia odkurzanie w trudno dostępnych miejscach, np. pod łóżkiem lub pod meblami.

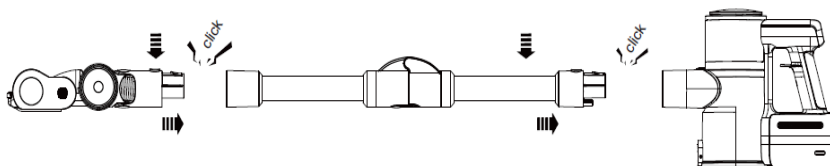

- Urządzenie jest wyposażone w dwa rodzaje nasadek do podłóg. Miękki wałek nadaje się do wszystkich rodzajów powierzchni, zwłaszcza podłóg drewnianych. Wałek podłogowy nadaje się do dywanów.
- Aby wymienić wałek, zwolnij blokadę z boku nasady do podłóg, zdejmij pokrywę i wysuń wałek. Odwróć procedurę, aby umieścić drugi wałek.





Ustawienia

- Włącz urządzenie, naciskając dolną część przycisku ON/OFF/tryb.
- Wybierz żądaną moc ssania:
ECO (zielony) - czas odkurzania do 55 minut
Normalna (biały) - czas odkurzania do 24 minut
Boost (czerwony) - czas odkurzania do 15 minut
- Naciskając górną część przycisku ON/OFF/tryb lub używając ikon na ekranie dotykowym, można przełączać między trybem ręcznym i automatycznym. W trybie ręcznym można ustawić żądaną moc ssania, w trybie urządzenie automatycznym dobiera moc ssania w zależności od ilości odkurzanego brudu.
- Po skończeniu odkurzania wyłącz urządzenie.
- Urządzenie wyposażone jest w funkcję pamięci. Po wyłączeniu i ponownym włączeniu działać z ostatnio wybranym ustawieniem.

Wskaźnik stanu baterii

- Wskaźnik stanu baterii pokazuje aktualny stan naładowania.
- Gdy poziom naładowania baterii spadnie poniżej 20%, symbol baterii miga na zielono.
- Gdy poziom naładowania baterii spadnie poniżej 5%, symbol baterii miga na czerwono.

Wskaźnik błędu

Wskazanie	Problem	Rozwiązanie
 flashes red	Niekompatybilny adapter zasilania	Używaj tylko oryginalnego adaptera
	Nieprawidłowo umieszczony lub zablokowany wałek	Sprawdź położenie wałka i usuń blokujące przedmioty
	Zatkane ssanie	Sprawdź i wyczyść nasadę, rurę lub otwór ssący
	Zatkany filtr	Wyczyść filtr
 Both indicators flashing	Urządzenie się przegrzewa	Wyłącz urządzenie i pozwól mu ostygnąć

Uchwyt ścienny

- Urządzenie wyposażone jest w uchwyt do montażu na ścianie, który umożliwi wygodne przechowywanie urządzenia i akcesoriów. W zestawie znajdują się akcesoria do montażu na ścianie.

CZYSZCZENIE I KONSERWACJA

- Przed czyszczeniem należy zawsze wyłączyć urządzenie i odłączyć je od sieci el.
- Zewnętrzną powierzchnię urządzenia przetrzyj wilgotną szmatką. Nie używaj agresywnych ani ściernych środków czyszczących.
- Unikaj przedostawania się wody do urządzenia.
- Jeżeli nie korzystasz z urządzenia przez dłuższy czas, przechowuj je w opakowaniu, w suchym i chłodnym miejscu.

Opróżnianie i czyszczenie pojemnika na kurz

- Aby zapewnić optymalne działanie urządzenia, zaleca się czyszczenie pojemnika na kurz po każdym użyciu. Procedura:
- Wyłącz urządzenie i odłącz akcesoria oraz rurę.
- Przytrzymaj pojemnik na kurz nad koszem na śmieci i użyj blokady z boku pojemnika, aby zwolnić dno pojemnika. Lekko zatrzęs, aby usunąć brud.
- Aby wyjąć i wyczyścić pojemnik, naciśnij przycisk do wyjmowania pojemnika na kurz i obróć go w kierunku przeciwnym do ruchu wskazówek zegara. Wyjmij filtr. Oczyszczyć pojemnik suchą lub wilgotną ściereczką i wysusz.
- Pojemnik musi być całkowicie suchy przed ponownym używaniem.
- Umieść pojemnik z powrotem, obracając go zgodnie z ruchem wskazówek zegara, aż usłyszysz kliknięcie.

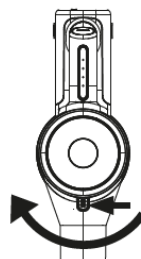
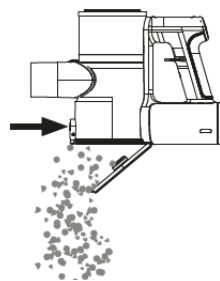

Czyszczenie filtrów

- Aby zapewnić maksymalną skuteczność odkurzania i przedłużyć żywotność urządzenia, regularnie czyść filtry.
- Zawsze czyść filtry, jeżeli są zabrudzone kurzem lub jeżeli moc ssania urządzenie ulegnie znacznemu zmniejszeniu.
Procedura:
 - Wyłącz urządzenie.
 - Naciśnij blokadę, aby otworzyć pojemnik na kurz.
 - Obróć filtr cyklonowy zgodnie z ruchem wskazówek zegara i wyjmij go.
 - Wyjmij filtr HEPA z górnej części filtra cyklonowego i wytrzep go lub wyczyść miękką szczoteczką. Filtra HEPA nie można myć wodą.
 - Oczyszcz filtr cyklonowy szczotką lub ściereczką, lub umyj go pod bieżącą wodą, i pozostaw do całkowitego wyschnięcia. Przed dalszym użyciem filtr musi być całkowicie suchy.
 - Czyść filtry co najmniej raz na 2 miesiące.
 - Nie susz filtrów za pomocą suszarki do włosów.
 - Nie używaj żadnego detergentu do czyszczenia filtrów.
 - Umieść filtr HEPA z powrotem na filtrze cyklonowym w taki sposób, aby uszczelka filtra nie została nigdzie ściśnięta.
 - Umieść filtr cyklonowy z powrotem w pojemniku na kurz i zabezpiecz go, obracając w kierunku przeciwnym do ruchu wskazówek zegara. Zamknij pojemnik.
 - Nigdy nie używaj urządzenia bez filtrów.
 - Żywotność filtra HEPA wynosi ok. 1 roku, w zależności od zastosowania urządzenia. Filtry zamienne są oznaczone M9FSET.

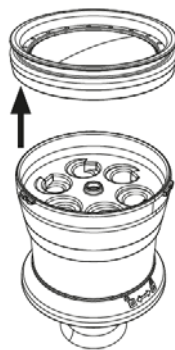

Czyszczenie nasadek podłogowych

- Aby zapewnić maksymalną wydajność odkurzania i zapobiec przypadkowemu zablokowaniu, regularnie czyść nasadki podłogowe z zaplątanego brudu.
- Wytrzyj pokrywę nasady wilgotną ściereczką i osusz.
- Zwolnij blokadę z boku nasady do podłóg, zdejmij pokrywę i wyciągnij wałek.
- Usuń splątany brud, ewentualnie umyj wałek w ciepłej wodzie i pozostaw do wyschnięcia. Nie wolno używać żrących środków czyszczących. Przed dalszym użyciem wałek musi być całkowicie suchy.
- Powtórz procedurę w odwrotnej kolejności, aby umieścić wałek z powrotem.
- Aby zdjąć wałek ze zmotoryzowanej nasady, zwolnij blokadę boczną (np. monetą), zdejmij pokrywę boczną i wyjmij wałek.
- Usuń splątany brud, ewentualnie umyj wałek w ciepłej wodzie i pozostaw do wyschnięcia. Nie wolno używać żrących środków czyszczących. Przed dalszym użyciem wałek musi być całkowicie suchy.
- Powtórz procedurę w odwrotnej kolejności, aby umieścić wałek z powrotem.



TABELA USTEREK I ICH USUWANIA

Problem	Możliwa przyczyna	Rozwiązanie
Urządzenie nie działa.	Rozładowana bateria	Naładuj baterię
	Rura, szczotka obrotowa, bateria lub pojemnik na kurz nie są prawidłowo ustawione	Sprawdź, czy urządzenie jest prawidłowo zmontowane
Niska moc ssania	Pojemnik na kurz jest pełny	Opróżnij pojemnik na kurz
	Brudne/zatkane filtry	Wyczyść filtry
	Wlot powietrza jest zablokowany	Wyczyść nasadki/usuń blokujący przedmiot
Krótka wytrzymałość baterii	Niewystarczające naładowanie	Naładuj całkowicie baterię
	Uszkodzona lub stara bateria	Wymień baterię

SPECYFIKACJA TECHNICZNA

Bateria	Li-Ion 29,6 V 2200 mAh
Znamionowy pobór mocy	415 W

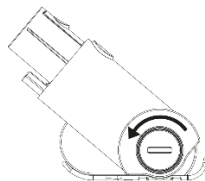
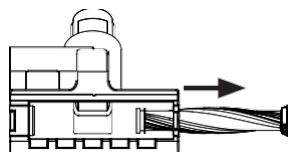
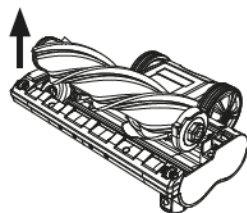
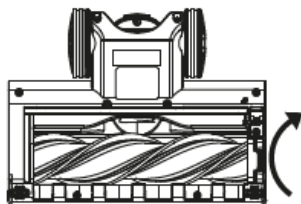
Zmiany tekstu i danych technicznych zastrzeżone.

INSTRUKCJE ORAZ INFORMACJE DOTYCZĄCE USUWANIA ZUŻYTYCH OPAKOWAŃ

Zużyte opakowanie należy przekazać do miejsca wyznaczonego przez gminę do utylizacji odpadów.

USUWANIE ZUŻYTYCH URZĄDZEŃ ELEKTRYCZNYCH I ELEKTRONICZNYCH



Ten symbol umieszczony na urządzeniach lub w dokumentacji towarzyszącej oznacza, że zużytych urządzeń elektrycznych i elektronicznych nie można łączyć z odpadami z gospodarstw domowych. W celu odpowiedniej likwidacji, odzysku i recyklingu należy przekazać te urządzenia do wyznaczonych punktów zbiórki. Alternatywnie, w niektórych krajach Unii Europejskiej lub innych krajach europejskich, można zwrócić te urządzenia lokalnemu dystrybutorowi podczas zakupu innego ekwiwalentnego urządzenia. Właściwa utylizacja tych urządzeń pozwoli na zachowanie cennych zasobów naturalnych i uniknięcie ewentualnego negatywnego wpływu na środowisko naturalne i zdrowie ludzi, który mógłby zaistnieć w przypadku niewłaściwego zagospodarowania odpadów.



Urządzenie to spełnia wszystkie podstawowe wymagania dyrektyw UE, które go dotyczą.