

**Rohnson®**

Használati útmutató

## 3 FUNKCIÓS MOBIL KLÍMABERENDEZÉS

### R-887 ARCTIC MUSK OX



Mielőtt a terméket használatba venné, kérjük, hogy az alábbi használati utasítással részletesen ismerkedjen meg. A terméket a jelen útmutató utasításai szerint használja. Az útmutatót az esetleges későbbi használat érdekében őrizze meg.

## FIGYELMEZTETÉS

A készülék R290 típusú, gyúlékony, szagosítatlan hűtőközeggel van feltöltve. Tilos bármi módon felgyorsítani a készülék általi jégmentesítést. A berendezés karbantartását csak a jelen útmutató utasításai szerint végezze. A készüléket nem szabad olyan berendezésekkel együtt tárolni, amelyek tűzveszélyt jelenthetnek (pl.: nyílt láng, gázberendezés vagy elektromos fűtőtest). A készüléket ne szűrálja át és ne dobja tűzbe. Vigyázat, a felhasznált hűtőközeg nincs feltétlenül szagosítva. A hűtőközeg maximális mennyisége a készülékben: 235 g. Soha ne javítsa a készüléket önállóan. A jelen készülék bármilyen javítását bízta kizárólag a márkaszervíz munkatársaival.



## FIGYELMEZTETÉS: TŰZVESZÉLY

A berendezést 14 m<sup>2</sup> -nél nagyobb helyiségben kell felállítani, üzemeltetni és tárolni.



Figyelmeztetés

A hűtőközeg gyúlékony.



A készülék használata előtt olvassa el a használati útmutatót.



További tájékoztatást a használati útmutatóban talál.



A szervíz munkatársai a javítás megkezdése előtt kötelesek figyelmesen elolvasni a szervízkönyvet.

## **FONTOS BIZTONSÁGI UTASÍTÁSOK OLVASSA EL FIGYELMESEN ÉS ŐRIZZE MEG**

- Amennyiben a jelen útmutató utasításainak be nem tartása miatt hibásodik meg a készülék, a jótállás érvényét veszti. A gyártó/importőr nem tartozik felelősséggel azon károkért, amelyek a jelen útmutatóban leírt utasítások be nem tartása miatt keletkeztek. A készülék gondatlan használata nincs összhangban a jelen útmutató feltételeivel.
- A készülék táphálózathoz való csatlakoztatását megelőzően bizonyosodjon meg arról, hogy a készülék típuscímkéjén feltüntetett feszültség megegyezik az Ön által használni kívánt elektromos aljzat tápfeszültségével.
- A készüléket csak az előírásoknak megfelelően leföldelt aljzathoz csatlakoztassa.

## **FIGYELMEZTETÉS**

- A jelen terméket 8 éven felüli gyermekek, illetve testileg, érzékszervileg vagy lelkileg fogyatékos vagy nem elegendő tapasztalattal, ismerettel rendelkező személyek is használhatják, amennyiben felügyelet alatt állnak vagy a termék biztonságos kezeléséről felvilágosításban részesültek és tudatában vannak az esetleges veszélyeknek. A termék felhasználó általi tisztítását, karbantartását nem végezhetik 8 éven aluli illetve felügyelet nélküli gyermekek. A terméket és a tápvezetékét tartsa 8 éven aluli gyermekektől távol.
- Gyermekeknek tilos játszani a termékkel.
- Ne használja a készüléket más célból, mint amire az előírások szerint szolgál.
- A jelen készülék működtetése nem lehetséges programátor ill. külső termosztát által.
- Amennyiben nem használja a készüléket vagy annak tisztítását tervezi, minden esetben kapcsolja ki és húzza ki a hálózathoz.
- Ne használja a készüléket, amennyiben nem működik megfelelően, ha leesett a földre és károsodás érte vagy vízbe merült. A csatlakozó dugó károsodása esetén tilos a készülék használata. Semmi esetre sem végezzen javításokat a készüléken. Ne tegyen semmilyen módosításokat a terméken - áramütés veszélye áll fent. A jelen készülék bármilyen javítását, beállítását bizza a márkaszervíz munkatársaira.

- A készüléket tilos a táphálózati aljzattól a vezetékénél fogva kihúzni és a vezetékét nedves kézzel megfogni – ilyen esetekben a tápkábel/hálózati aljzat sérülésének, ill. áramütés veszélye áll fent.
- Ne helyezze át a készüléket más helyre vezetékénél fogva.
- Ne vezesse a kábelt (futó)szőnyeg, stb. alatt. A kábelt helyezze azon helyeken kívül, ahol nagy a mozgás, hogy csökkenjen a belebotlás kockázata.
- A jelen készüléket kizárólag háztartási felhasználásra tervezték. Nem szolgál kültéri használatra. Üzleti célú felhasználásra nem alkalmas.
- Ne helyezze a készüléket hőforrás közelébe. Védje a berendezést a közvetlen napsugárzástól.
- Ne használja és ne tárolja olyan helyeken, ahol tüzelőt, gyúlékony vagy robbanékony anyagokat használnak vagy tárolnak.
- A készülék nem alkalmas használatra párás környezetben (pl. fürdőszobában, mosodában). Ne nyúljon a készülékhez nedves kézzel.
- Óvja a készüléket vízzel való közvetlen érintkezéstől.
- Helyezze egyenes, sima és száraz felületre, hogy üzemelés során ne legyen zajos és ne rezegjen.
- Ne takarja le a készüléket. Biztosítsa, hogy a levegő be- és kiáramlására szolgáló nyílások akadálymentesek legyenek.
- Ne tegyen semmiféle tárgyat a készülék belsejébe. A készülékre ne tegyen semmiféle tárgyat.
- Az optimális légáramlás érdekében a berendezést úgy kell elhelyezni, hogy a környező tárgytól vagy a faltól min. 50 cm távolságra legyen.
- Ha a lefolyócsövet használja, ellenőrizze, hogy a tömlő helyesen van-e csatlakoztatva, nem hajlott-e vagy nincs-e valamivel eldugulva.
- A készülék optimális teljesítményének biztosítása érdekében csukja be a helyiség ablakait és ajtajait.
- A készülék bármilyen mozgatása előtt kapcsolja ki, húzza ki a hálózattól és engedje le a kondenzvizet.
- A futógörgők csak sima és egyenes felületen való mozgatásra alkalmasak. A berendezést kizárólag egyenes helyzetben helyezze át. A készülék használata során kerülje a rázkódásokat, hogy megelőzze a hűtőközeg kiömléséből eredő károsodásokat.

- A készüléket jól szellőztetett helyiségben és olyan göngyölegben tárolja, amely megvédi az esetleges mechanikai sérülésektől.
- Mielőtt a készüléket kihúzná a hálózathoz, először minden esetben kapcsolja ki.
- A készüléket csak a vele együtt szállított tartozékokkal használja.

## A KÉSZÜLÉK LEÍRÁSA

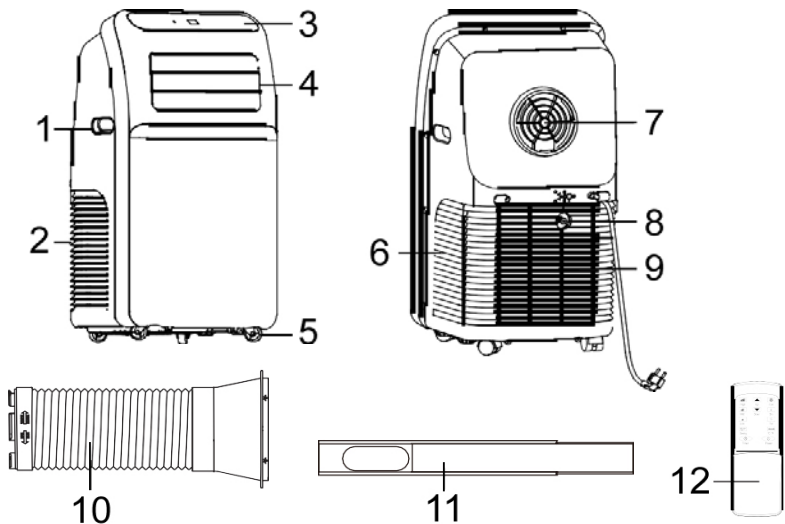

- |  |  |
|--|--|
| 1. Fogantyú                                    | 8. Nyílás a kondenzvíz levezetésére          |
| 2. Levegő bemeneti rács                        | 9. Levegő bemeneti rács                      |
| 3. Vezérlőpanel                                | 10. Forró levegő elvezetésére szolgáló tömlő |
| 4. Lamellák a levegő kiáramlására              | 11. Ablakléc                                 |
| 5. Futógörgők                                  | 12. Távirányító                              |
| 6. Levegő bemeneti rács                        |  |
| 7. Forró levegő elvezetésére szolgáló védőrács |  |

## A VEZÉRLŐPANEL LEÍRÁSA

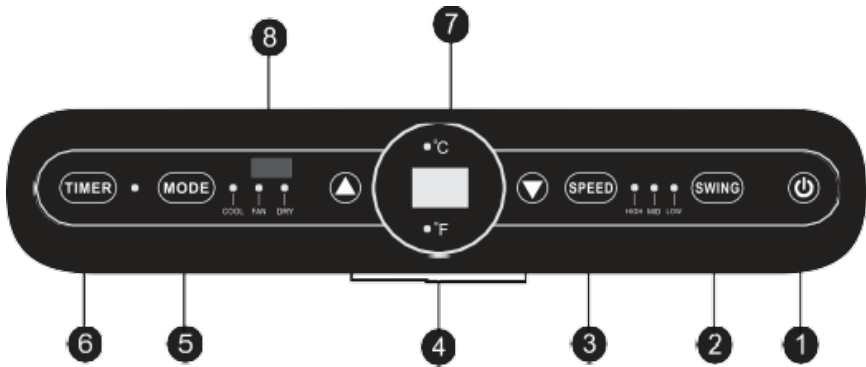

- |  |                                       |
|--|---------------------------------------|
| 1. ON/OFF kapcsoló                                     | 5. Módbeállítás gomb és diódák (MODE) |
| 2. Oszcilláció kapcsoló (SWING)                        | 6. Időzítő gomb (TIMER)               |
| 3. Ventilátor sebesség beállítás gomb és dióda (SPEED) | 7. Kijelző                            |
| 4. „+” és „-” gombok                                   | 8. Távirányító jelvevő                |

## A TÁVIRÁNYÍTÓ LEÍRÁSA

1. ON/OFF kapcsoló
2. Oszcilláció kapcsoló (SWING)
3. Gombok a ventilátor sebességének beállításához
4. „+” és „-” gombok
5. Üzem mód beállítás gombok
6. Időzítő gomb (TIMER)
7. °C/°F kapcsoló

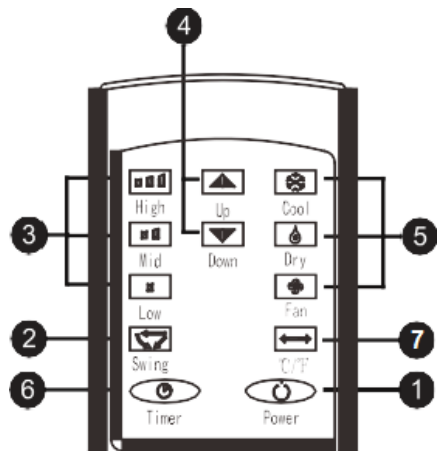

## A KÉSZÜLÉK HASZNÁLATA

- Csatlakoztassa a készüléket a hálózatba. Ezután a készülék készenléti állapotban van.
- Az ON/OFF gombbal kapcsolja be és ki a készüléket.

## AZ ÜZEMMÓD BEÁLLÍTÁSA (MODE)

- Az üzemmód kapcsoló többszöri lenyomásával állítsa be a kívánt üzemmódot. Meggyullad a megfelelő szimbólum.
- A készülék 3 üzemmódban működik: klíma mód (COOL), párátlanítás mód (DRY) és ventilátor mód (FAN).
- **Klíma** – ezen módban állítható be a kívánt hőmérséklet 16–30 °C között, valamint a ventilátor sebessége.
- **Párátlanítás** – ezen módban a ventilátor alacsony sebességen működik. Ilyenkor sem a ventilátor sebessége, sem a hőmérséklet nem állítható be.
- A párátlanítás funkció használata előtt vegye ki a dugót kondenzvíz levezetésére szolgáló nyílásból és csatlakoztassa rá a lefolyócsövet. Ellenőrizze, hogy a lefolyócsövet jól csatlakoztatta-e és irányítsa arra a helyre, ahová a kondenzvizet le lehet engedni.
- Ha a helyiségben a hőmérséklet 16 °C alá csökken, a készülék leállítja a párátlanítást. Amint a hőmérséklet 17 °C fölé emelkedik, a készülék ismét beindítja a párátlanítást (a kompresszor védelme érdekében 3 perces késleltetéssel).
- **Ventilátor** – ezen üzemmódban csak a ventilátor üzemel. Ilyenkor beállítható a ventilátor sebessége. A hőmérséklet beállítása nem lehetséges.

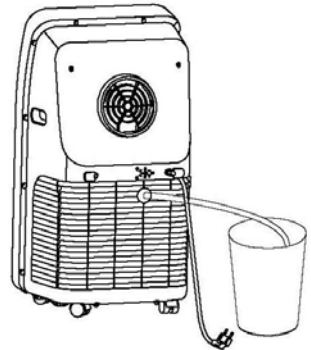

## A HŐMÉRSÉKLET BEÁLLÍTÁSA

- A kívánt hőmérséklet beállításához a klíma módban nyomja meg a „+” és „-” gombot.
- Ez a beállítás 16-30 °C tartományban lehetséges.



### A VENTILÁTOR SEBESSÉGÉNEK BEÁLLÍTÁSA (SPEED)

- A ventilátor sebességét a beállítás gombbal alacsony, közepes vagy nagy sebességre állíthatjuk (meggyullad a dióda).

### IDŐZÍTŐ BEÁLLÍTÁSA (TIMER)

- Az időzítő funkció a készülék be- vagy kikapcsolása idejének beállítására szolgál.
- A készülék indításának idejét a készülék készenléti állapotában állítsa be. Nyomja meg az időzítő gombot, majd a „+” és „-” gombokkal állítsa be, mennyi idő múlva kapcsoljon be a készülék (1-24 h).
- A készülék leállításának idejét a készülék bekapcsolt állapotában állítsa be. Nyomja meg az időzítő gombot, majd a „+” és „-” gombokkal állítsa be, mennyi idő múlva kapcsoljon ki a készülék (1-24 h).

### OSZCILLÁCIÓ

- A lamellák oszcillációja funkció be- vagy kikapcsolásához nyomja meg az oszcilláció gombot.

### A KÉSZÜLÉK TELEPÍTÉSE

- A berendezést állítsa egyenes, stabil és száraz felületre úgy, hogy a környező tárgytól vagy a faltól min. 50 cm távolságra legyen.

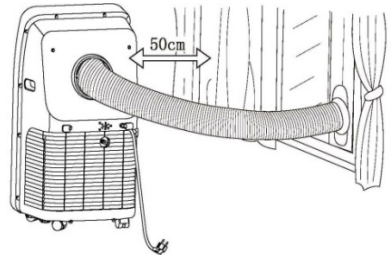

### A FORRÓ LEVEGŐ ELVEZETÉSÉRE SZOLGÁLÓ TÖMLŐ FELSZERELÉSE

- Húzza szét a tömlőt hosszában.
- A forró levegő elvezetésére szolgáló tömlőt az óramutató járásával ellentétes irányba csavarva csatlakoztassa a készülék hátsó részén lévő kimenetre (lásd az ábrát).

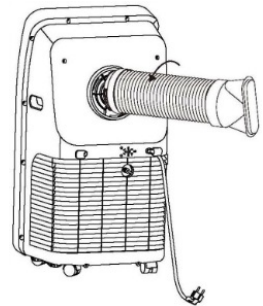

## A FORRÓ LEVEGŐ ELVEZETÉSÉRE SZOLGÁLÓ TÖMLŐ-KIVEZETŐ LÉC FELSZERELÉSE

- Ez a léc tolóablakok esetén lehet hasznos.
- Nyissa részre az ablakot és a lécet helyezze az ablakba. A léc hosszúságát módosítsa a terv szerinti elhelyezésnek megfelelően.
- A forró levegő elvezetésére szolgáló tömlőt csatlakoztassa a léchez.
- A forró levegő elvezetésére szolgáló tömlővel ellátott berendezést helyezze az ablak közelébe. A készüléktől legalább 50 cm-en belül legyen szabad tér.
- A forró levegő elvezetésére szolgáló tömlőt úgy kell vezetni, hogy a levegő szabadon áramolhasson rajta.
- A forró levegő hatékony elvezetése és a hatékony hűtés érdekében a forró levegő elvezetésére szolgáló tömlőnek a lehető legrövidebbnek és nagyobb hajlatok nélkülinek kell lennie. A tömlő nem hosszabbítható meg, mert az a berendezés túlhevülését idézheti elő.

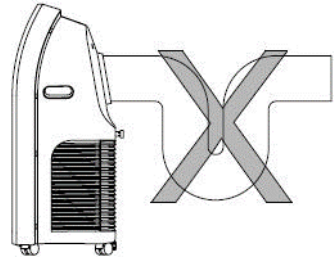
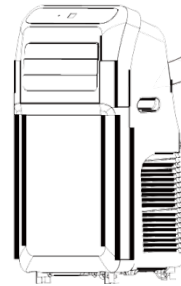
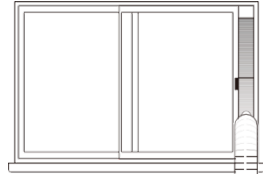

**HASZNOS TANÁCS:** Amennyiben nem lehet vagy nem kíván a falba/ablakba lyukat fúrni, vásároljon ablaktömítést vagy az alábbi eljárást javasoljuk: Nyissa meg kissé az erkélyajtót vagy az ablakot úgy, hogy a forró levegő elvezetésére szolgáló tömlő kivezessen rajta. A függöny el- ill. a kinti redőny lehúzásával megakadályozza, hogy a meleg levegő beáramoljon.

**ÜGYELJEN ARRRA, HOGY AZ AJTÓ VAGY ABLAK MEGFELELŐEN LEGYEN RÖGZÍTVE, HOGY KÁROSODÁS NE ÉRJE A FORRÓ LEVEGŐ ELVEZETÉSÉRE SZOLGÁLÓ TÖMLŐT!**

### A KONDENZVÍZ ELTÁVOLÍTÁSA

- A készülék működése során a kondenzvíz a hatékonyabb hűtést biztosítja.
- Amennyiben a kondenzvíz szintje eléri a maximumot, a készülék megszakítja az üzemelést és a kijelzőn meggyullad az „FL” jelzés.
- Kapcsolja ki a készüléket és húzza ki a hálózatról.
- A kondenzvíz leengedéséhez készítsen ki egy edényt.
- A kondenzvíz levezetésére szolgáló nyílásból vegye ki a dugót és engedje le a vizet. Miután kifolyt a víz, figyelmesen tegye vissza a dugót.

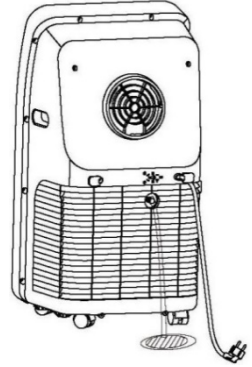

### TISZTÍTÁS ÉS KARBANTARÁS

- Tisztítás előtt a készüléket mindig kapcsolja ki és húzza ki a hálózatról.
- A készülék felületének tisztításához használjon puha, nedves ruhát.
- Ne használjon agresszív és abrazív tisztítószerkeket (pl. alkoholt vagy benzint), mert megsértheti a készüléket.
- A készülékre ne fröcsköljön vízet és ne merítse vízbe, se egyéb folyadékba.

### A szűrők tisztítása

- A szűrőket 2 hetente egyszer javasolt tisztítani (szükség esetén gyakrabban is).
- Távolítsa el a légbemenetről a védőrácsot, vegye ki a szűrőket (lásd az ábrát) és közömbös pH-jú tisztítószeres melegvízben (cca 40 °C) óvatosan mossa le. Ezután a szűrőket öblítse le, árnyékos helyen hagyja teljesen megszáradni és tegye vissza a készülékbe.

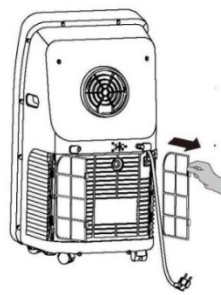
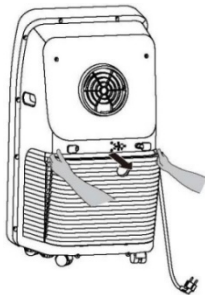

- A szűrőket ne tisztítsa kefével. Járjon el fokozott elővigyázatossággal, nehogy kilyukadjanak vagy sérüljenek a szűrők.
- Ha a berendezést poros környezetben használja, a szűrőket gyakrabban tisztítsa, nehogy elduguljanak, ami a készülék teljesítményének csökkenéséhez vezethet.
- A szűrőket nem szabad kitenni magas hőmérsékletnek, mert eldeformálódhatnak.

### A KÉSZÜLÉK TÁROLÁSA

- Amennyiben a készüléket nem használja huzamosabb ideig, távolítsa el belőle a felgyülemlett kondenzvizet, lásd „A KONDEZVÍZ ELTÁVOLÍTÁSA” c. fejezetet.
- Hagyja működni a készüléket 2 órán át ventilátor módban, hogy a berendezésből eltávozzon a nedvesség.
- Kapcsolja ki a készüléket és húzza ki a hálózatból. Tisztítsa ki a szűrőket és tegye vissza a készülékbe. Vegye ki a forró levegő elvezetésére szolgáló tömlőt.
- A távirányítóból vegye ki az elemeket.
- A készüléket és tartozékait tárolja eredeti göngyölegben, száraz helyen.

### HIBAKÓDOK TÁBLÁZAT

| Kód | Ok                                      | Megoldás  |
|-----|---|---|
| E1  | A hőmérséklet érzékelő hibás            | Forduljon márkaszervízhez.  |
| E2  | Az aktuális hőmérséklet szenzor hibás   | Forduljon márkaszervízhez.  |
| E4  | Lefagyás elleni védelem                 | Várjon, amíg a készülék ismét normál üzemre kapcsol.                    |
| FL  | A kondenzvíz szintje elérte a maximumot | A KONDEZVÍZ ELTÁVOLÍTÁSA” c. fejezet szerint engedje le a kondenzvizet. |

**TÁBLÁZAT A PROBLÉMÁK MEGOLDÁSÁRA**

| Probléma                  | Lehetséges ok  | Megoldás   |
|---------------------------|--|--|
| A készülék nem működik    | Be van dugva a készülék a konnectorba?   | Csatlakoztassa a készüléket a hálózatba.   |
|                           | A kondenzvíz szintje elérte a maximumot (a kijelzőn az „FL” jelzés jelenik meg). | Távolítsa el a kondenzvizet a készülékből.   |
|                           | Az aktuális hőmérséklet megfelel a beállított hőmérsékletnek.                    | Módosítsa a hőmérséklet beállítását.   |
| Elégtelen léghűtés        | A készülék közvetlen napsugárzásnak van kitéve.                                  | Helyezze át a készüléket/húzza be a függőnyt.  |
|                           | Nyitott ajtó vagy ablak.   | Csukja be az összes ablakot és ajtót.  |
|                           | A szűrő szennyezett.   | Tisztítsa ki a szűrőt.   |
|                           | A levegő be- vagy kiáramlását valami gátolja.                                    | Távolítsa el az akadályt.  |
| Hangos működés            | Egyenes felületre állította a berendezést?                                       | Helyezze a készüléket egyenes felületre.   |
| A kompresszor nem működik | Lefagyás/túlhevülés elleni védelem.  | Várjon, amíg a készülék ismét normál üzemre kapcsol.   |
|                           | A kompresszor - védelme érdekében - 3 perces késéssel kapcsol be.                | Várjon 3 percig és ismét kapcsolja be a készüléket.  |
| A távirányító nem működik | Túl nagy a távolság  | Használja a távirányítót a készülékhez közelebb. Tartsa a távirányítót a készülék jelveője felé. |
|                           | A távirányítót nem tartja a készülék jelveője felé.                              |  |
|                           | Lemerültek az elemek.  | Cserélje ki az elemeket.   |

**MŰSZAKI JELLEMZŐK**

|                                 |           |
|---------------------------------|-----------|
| Névleges feszültségtartomány    | 220-240 V |
| Névleges frekvencia             | 50 Hz     |
| Névleges teljesítmény           | 1370 W    |
| Környezetbarát hűtőközeg típusa | R290      |

A szöveg, valamint a műszaki adatok változtatásának joga fenntartva.

**TANÁCSOK, INFORMÁCIÓK AZ ELHASZNÁLT CSOMAGOLÓANYAG KEZELÉSÉHEZ**

Az elhasznált csomagolóanyagot szállítsa a lakóhelye szerinti hulladékgyűjtő udvarra.

**KISELEJTEZETT ELEKTROMOS ÉS ELEKTRONIKUS BERENDEZÉSEK MEGSEMISÍTÉSE**

A termékeken vagy azok kísérodokumentációjában található, mellékelt szimbólum azt jelenti, hogy a kiselejtezett elektromos és elektronikus berendezéseket tilos a hétköznapi háztartási hulladék-tárolókba dobni. Az ilyen termékek megfelelő megsemmisítése, felújítása, újrahasznosítása érdekében helyezze azokat az arra kijelölt tárolókba. Az Európai Unió egyes tagállamaiban illetve további európai országokban olyan alternatív megoldások is léteznek, hogy az ilyen termékek – hasonló jellegű új termék vásárlásakor – eladásuk helyén begyűjtésre kerülnek. A jelen termék helyes megsemmisítésével Ön is segít az értékes természeti források megőrzésében, valamint környezetünkre és egészségünkre gyakorolt - a helytelen hulladék-likvidálásból eredő - lehetséges negatív hatások megelőzésében is.



A jelen termék megfelel az EU irányelvében leszögezett valamennyi vonatkozó alapkövetelménynek.