

**Rohnson®**

Használati útmutató

**LÉGSZÁRÍTÓ**

**R-9340**



Mielőtt a készüléket használatba venné, kérjük, hogy az alábbi használati utasítással részletesen ismerkedjen meg. Az elektromos készüléket a jelen útmutató utasításai szerint használja. Az útmutatót az esetleges későbbi használat érdekében őrizze meg.

## FIGYELMEZTETÉS

Tilos bármi módon felgyorsítani a készülék általi jégmentesítést. A berendezés karbantartását csakis a jelen útmutató utasításai szerint végezze. A készüléket nem szabad olyan berendezésekkel együtt tárolni, amelyek tűzveszélyt jelenthetnek (pl.: nyílt láng, gázberendezés vagy elektromos fűtőtest). A készüléket ne szűrálja át és ne dobja tűzbe. Vigyázat, a felhasznált hűtőközeg nincs feltétlenül szagosítva. A hűtőközeg maximális mennyisége a készülékben: 60 g. Soha ne javítsa a készüléket önállóan. A jelen készülék bármilyen javítását bízza kizárólag a márkaszervíz munkatársaira.



**FIGYELMEZTETÉS: TŰZVESZÉLY**

A berendezést 4 m<sup>2</sup> -nél nagyobb helyiségben kell felállítani, üzemeltetni és tárolni.



## **FONTOS BIZTONSÁGI UTASÍTÁSOK OLVASSA EL FIGYELMESEN ÉS ŐRIZZE MEG**

- Amennyiben a jelen útmutató utasításainak be nem tartása miatt hibásodik meg a készülék, a jótállás érvényét veszti. A gyártó/importőr nem tartozik felelősséggel azon károkért, amelyek a jelen útmutatóban leírt utasítások be nem tartása miatt keletkeztek. A készülék gondatlan használata nincs összhangban a jelen útmutató feltételeivel.
- A készülék táphálózathoz való csatlakoztatását megelőzően bizonyosodjon meg arról, hogy a készülék típuscímkején feltüntetett feszültség megegyezik az Ön által használni kívánt elektromos aljzat tápfeszültségével.
- A készüléket csak az előírásoknak megfelelően leföldelt aljzathoz csatlakoztassa.

## **FIGYELMEZTETÉS**

- A jelen készüléket 8 éven felüli gyermekek, illetve testileg, érzékszervileg vagy lelkiileg fogyatékos vagy nem elegendő tapasztalattal, ismerettel rendelkező személyek is használhatják, amennyiben felügyelet alatt állnak vagy a készülék biztonságos kezeléséről felvilágosításban részesültek és tudatában vannak az esetleges veszélyeknek. A készülék felhasználó általi tisztítását, karbantartását nem végezhetik 8 éven aluli illetve felügyelet nélküli gyermekek. A készüléket és a tápvezetékét tartsa 8 éven aluli gyermekektől távol.
- Gyermekeknek tilos játszani a készülékkel.
- Ne használja a készüléket más célból, mint amire az előírások szerint szolgál.
- A készülék nem működtethető programátor, külső termosztát vagy távirányító által.
- Amennyiben nem használja a készüléket vagy annak tisztítását tervezi, minden esetben kapcsolja ki és húzza ki a hálózathoz.
- Ne használja a készüléket, amennyiben nem működik megfelelően, ha leesett a földre és károsodás érte vagy vízbe merült. A csatlakozó dugó károsodása esetén tilos a készülék használata. Semmi esetre sem végezzen javításokat a készüléken. Ne tegyen semmilyen módosításokat a készüléken - áramütés veszélye áll fent. A jelen készülék bárminemű javítását, beállítását bízza a márkaszervíz munkatársaira.
- A készüléket tilos a táphálózati aljzathoz a vezetékénél fogva kihúzni – ilyen esetben a tápkábel/hálózati aljzat károsodásának veszélye áll fent.

- Ne csatlakoztassa a tápvezetékét a hálózati dugaljba összetekert állapotban. A vezetékét szét kell gombolyítani, és szabadon lefektetve kell lennie.
- Ellenőrizze, hogy a tápkábel nem fekszenek-e nehéz, kemény vagy éles tárgyak és hogy a kábel nem tört-e meg vagy szorult be valahová.
- A jelen készüléket kizárólag háztartási felhasználásra tervezték. Nem szolgál kültéri használatra. A készülék nem alkalmas üzleti, sem ipari célú felhasználásra.
- A jelen termék nem szolgál fürdőszobában vagy mosodában való használatra.
- Ne helyezze a készüléket hőforrás közelébe és ne tegye ki közvetlen napsugárzásnak.
- Ne használja a készüléket túl poros környezetben.
- Ne használja a készüléket gyúlékony vagy robbanásveszélyes anyagok közelében.
- Óvja a készüléket vízzel való közvetlen érintkezéstől. Ne nyúljon a készülékhez, sem a tápkábelhez nedves kézzel.
- A készüléket tegye minden esetben egyenes, stabil és száraz felületre, hogy megelőzze annak rezgését, zajos üzemelését vagy a víz kifolyását.
- Üzemelés alatt biztosítson a berendezés körül elegendő szabad helyet (a készülék oldalaitól min. 20 cm-t, tetejétől min. 50 cm-t).
- A berendezés indítása előtt a víztartályt minden esetben gondosan tegye a helyére. Ne vegye ki a víztartályt, ha a készülék üzemel.
- Az optimális páratlanítás biztosítása érdekében csukja be a helyiség ablakait és ajtajait.
- A levegő be- és kiáramlására szolgáló nyílásokat tartsa tisztán. A nyílásokba ne tegyen semmiféle tárgyat.
- Áthelyezés előtt kapcsolja ki a készüléket és húzza ki a hálózatból. Ilyenkor öntse ki a vizet a kondenzvíz tartályból is.
- A készülék 5-32 °C hőmérsékletű és 30-90 %-os relatív páratartalmú helyiségbe helyezhető.
- Amennyiben a készüléket áthelyezi máshová vagy tárolni kívánja, ne fordítsa oldalára vagy fejjel lefelé és kímélje az erős rázkódásoktól.
- A készülék R290 gyúlékony, szagosítatlan hűtőközeggel van feltöltve.
- A berendezést 4 m<sup>2</sup> -nél nagyobb helyiségben kell felállítani, üzemeltetni és tárolni.

- Tűz megelőzése érdekében tilos a készüléket olyan helyen tárolni, ahol nyílt lángot használnak, ill. gázberendezést vagy elektromos hőszugárzót üzemeltetnek.
- A készüléket jól szellőztethető helyiségben tárolja. Úgy tárolja a készüléket, hogy ne érje mechanikai károsodás.

## A KÉSZÜLÉK LEÍRÁSA

### Készülék elülső oldala

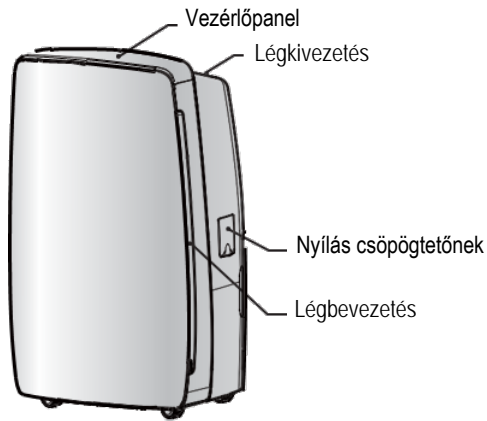

### Készülék hátsó oldala

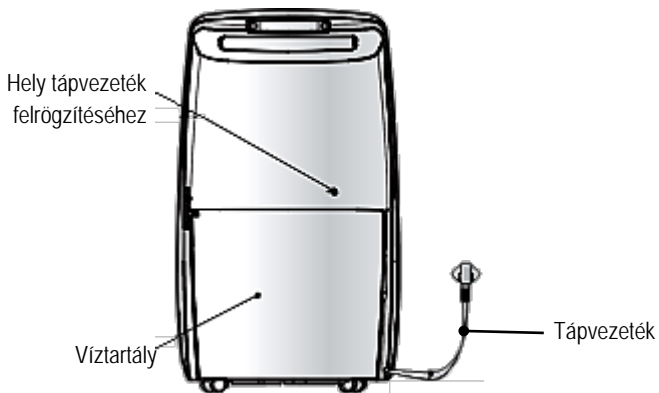

## KÉSZÜLÉK HASZNÁLATÁT MEGELŐZŐEN

- A készülék használatát megelőzően végezze el a következő lépéseket:

1. Kétoldalról fogja meg a víztartályt, és húzza ki – lásd a képen.

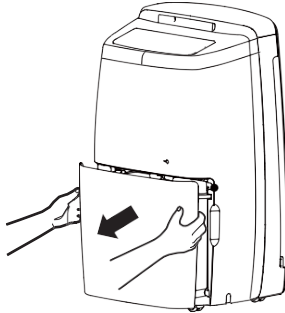

2. Ellenőrizze, hogy a víztartály úszókája megfelelő pozícióban van-e.

**Megjegyzés:** A készülék szállítása alatt ugyan helytelen pozícióba kerülhet. Amennyiben a víztartály úszókája nincs megfelelő pozícióban, helyezze át Ön megfelelő pozícióba – lásd a képen.

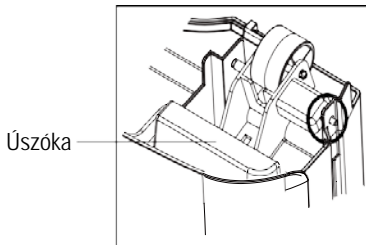

**Megfelelő pozíció**

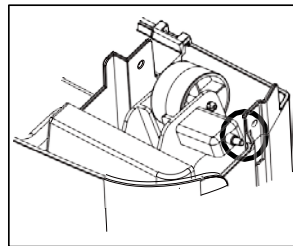

**Nem megfelelő pozíció**

3. Tegye vissza a víztartályt a készülékbe.

## VEZÉRLŐPANEL LEÍRÁSA

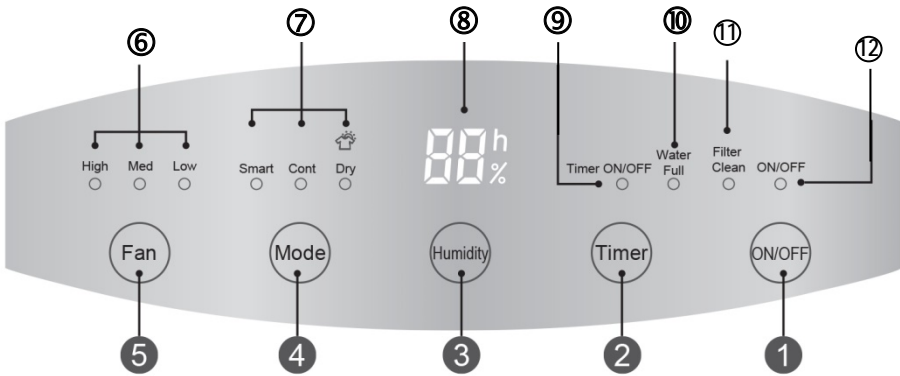

- |                                       |  |
|---------------------------------------|--|
| 1. ON/OFF kapcsoló                    | 7. Módbeállítás fénydióda                    |
| 2. Időzítő gomb                       | 8. Kijelző                                   |
| 3. Páratartalom beállítása            | 9. Időzítést jelző dióda                     |
| 4. Üzem mód beállítása                | 10. Telített víztartályt jelző dióda         |
| 5. Ventilátort beállító gomb          | 11. A szűrő tisztítására figyelmeztető dióda |
| 6. Ventilátor beállítását jelző dióda | 12. Üzemet jelző dióda                       |

- A gombok lenyomását hangjelzés kíséri.

## Megjegyzés:

- A víztartályt a légszárítóba megfelelő pozícióban kell behelyezni.
- A készülék üzemelése alatt a víztartályt ne vegye ki.
- Amennyiben a víz készülékből történő elvezetéséhez csöpögőt szeretne alkalmazni, kövesse az „Állandó vízlecsapolás” fejezet utasításait.



## NYOMÓGOMBOK LEÍRÁSA

**ON/OFF KAPCSOLÓ** - A készülék be- és kikapcsolásához.

**IDŐZÍTŐ GOMB „TIMER”** - Az időzítő be- vagy kikapcsolásához nyomja meg az Időzítő nyomógombot. Az időzítő 0-24 h egyórás időközben állítható be, az Időzítő nyomógomb minden egyes megnyomásával 1 órás léptetéssel. Hogyha az Időzítő nyomógombot lenyomva tartja, az időértékek gyorsabban futnak. Az időzítés beállításának befejeztével, a beállított idő 5 másodpercre kijelződik. Ezt követően az időzítő funkció aktiválódik.

**PÁRATARTALOM BEÁLLÍTÁSA GOMB „HUMIDITY”** - A gomb megnyomásával a helyiség megkövetelt páratartalmának százalékos értékét állítja be. Hogyha a nyomógombot lenyomva tartja, a páratartalom beállítható 30 % - 80 % közötti értékre, a nyomógomb minden egyes megnyomásával 10 %-os léptetéssel. Ezt követően a beállított érték 5 másodpercre kijelződik.

**ÜZEMMÓD BEÁLLÍTÁSA GOMB „MODE”** - A gomb megnyomásával 3 fajta szárító üzemmód állítható be: „Smart” - Intelligens  
„Cont” - Állandó  
„Dry” - Száraz.

- Hogyha a „Smart” kijelzés üzemel, az annyit jelent, hogy a készülék az Intelligens üzemmód szerint végez légszárítást. Az egyénnek kényelmes páratartalmat választja, az aktuális hőmérsékletnek megfelelően.
- Hogyha a „Cont.”, kijelzés üzemel, az annyit jelent, hogy a készülék az Állandó légszárító üzemmód szerint végez légszárítást.
- Hogyha a „Dry”, kijelzés üzemel, a készülék a Száraz üzemmód szerint végez légszárítást. Például, hogyha Ön ruhát szárít, a helyiség páratartalom-értéke olyan terjedelemben lesz fenntartva, hogy meg legyen előzve a penész túltengése. Aktivált Száraz üzemmód mellett kézilég nem állítható sem a ventilátor sebességfokozata, sem a páratartalom.

**Megjegyzés:** Intelligens üzemmódban, ha a helyiség páratartalma nem éri el a beállított értéket, vagy ha alacsonyabb, mint az adott hőmérséklethez megfelelő, a készülék a légszárítást leállítja. Száraz üzemmódban és Állandó üzemmódban nem állítható be a levegő páratartalma. Száraz üzemmódban nem állítható a ventilátor sebességfokozata.

**VENTILÁTOR BEÁLLÍTÁSA GOMB „FAN“** - A gomb lenyomásával kiválasztható a sebességfokozat: Magas / Közepes / Alacsony (High / Med / Low). Az aktuálisan megválasztott fokozat kijelzése lép üzembe.

#### **TOVÁBBI FUNKCIÓK:**

**HANGJELZÉS „ALARM WARNING“** - Ez a funkció a következő helyzetekre figyelmeztet: Víztartály betöltődése, vagy annak helytelen pozícióban történt visszahelyezése 3 percnél hosszabb időben – a készülék 10 másodperces hangjelzést ad. Ellenőrizze a víztartályt, esetleg öntse ki a vizet, és tegye vissza a víztartályt megfelelő pozícióban a készülékbe.

**AUTO STOP** - Hogyha a víztartály megtelt, vagy ki lett véve, illetve, ha nem megfelelő pozícióban lett visszahelyezve, vagy ha a helyiség levegőjének páratartalma 5 %-kal alacsonyabb a beállított értéknél, a készülék önműködően kikapcsol.

**MEMÓRIA FUNKCIÓ „MEMORY FUNCTION“** - Amennyiben áramkimaradásra kerül sor, a készülék – a beállított páratartalmon kívül – az összes beállítást megőrzi. A tápellátás helyreállítását követően a készülék újra indul a biztonsági mentésből beolvasott beállításokkal.

**„VÍZTARTÁLY MEGTELT“ KIJELZÉS (BUCKET FULL)** - Hogyha ez a kijelző kigyullad, az vagy azt jelenti, hogy a víztartály megtelt és azt ki kell üríteni, vagy pedig, hogy a víztartály nincs a készülékben, illetve, hogy nem megfelelő pozícióban lett visszahelyezve a készülékbe.

**„SZŰRŐTISZTÍTÁS“ KIJELZÉS (FILTER CLEAN)** - Amikor kigyullad a Szűrőtisztítás kijelzője: Vegye ki a szűrőt, és tisztítsa meg. A kijelzés megszüntetéséhez nyomja meg egyszerre a „FAN“ és „HUMIDITY“ gombot.

**GYERMEKZÁR FUNKCIÓ** - Nyomja meg egyszerre a „MODE“ és a „TIMER“ gombot 1 s időre, amivel ezt a funkciót aktiválja. Bármelyik gomb megnyomásakor „LC“ kijelzés jelenik meg, ami annyit jelent, hogy a nyomógombok zárolva vannak. A zárolásmentesítés ugyanazon gombok kombinációjával lehetséges – lásd fentebb.

## VÍZELVEZETÉS A VÍZTARTÁLY SEGÍTSÉGÉVEL

### A VÍZTARTÁLY KIÜRÍTÉSE

- A víztartály kiürítése előtt a készüléket először kapcsolja ki és húzza ki a hálózathoz.
- Ne vegye ki a víztartályt közvetlenül a készülék kikapcsolása után. Ellenkező esetben csöpöghet a víz a készülékből.
- Ne csatlakoztassa a készülékhez a lefolyócsövet, ha a kondenzvíz felfogására a víztartályt használja. Ha a lefolyócsövet használja, a víz a víztartály helyett - a csövön keresztül távozik.
- A víztartályt mindkét oldalán fogja meg és óvatosan emelje ki a berendezésből (ld. az ábrát). Vigyázzon, hogy a kondenzvíz ne ömöljön ki.
- Kiürítés során a víztartályt egyik kezével tartsa a víztartály felső részén elhelyezett fogantyúnál fogva, másik kezével pedig tartsa az alját. A víztartályt ezután gondosan helyezze vissza a készülékbe.

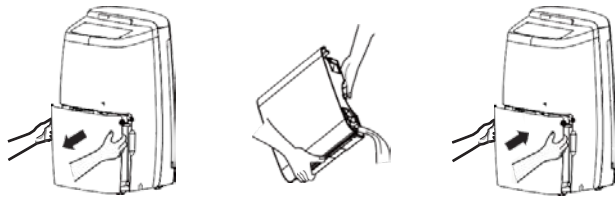

### FOLYAMATOS VÍZELVEZETÉS

- A lefolyócső nem része a csomagolásnak, ezért a folyamatos vízelvezetéshez be kell szerezni.
- Használjon 14 mm-es belső átmérőjű és 1,3 – 1,5 m hosszúságú tömlőt.
- Kapcsolja ki a készüléket és húzza ki a hálózathoz.
- Nyissa ki a kifolyónyílás fedelét és vegye ki a dugót.

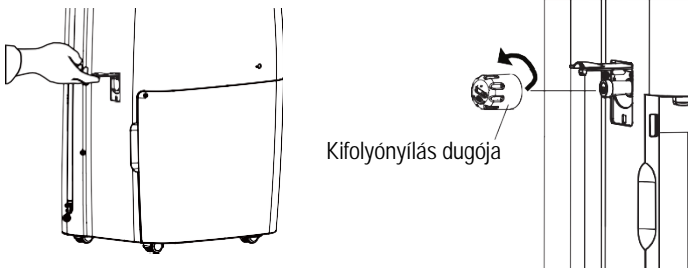

**Megjegyzés:** Víztartály segítségével történő vízlecsapolási módszer használata esetén fontos, hogy a kifolyónyílás dugója rendesen el legyen helyezve. Ezzel megakadályozható a víz nem kívánatos kifolyása.

- A csöpögő csatlakoztatásához szolgáló összekötő részt csavarja bele a kifolyónyílásba.

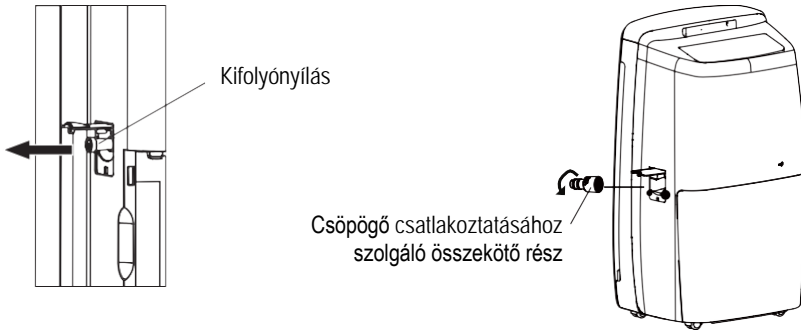

- A lefolyócső egyik végét csatlakoztassa a megfelelő elemre és másik végét irányítsa egy nagyobb edénybe (vödör, fürdőkád, stb.), ahová a víz szabadon lefolyhat. A csőnek mindig lefelé kell irányulnia, soha nem irányulhat följebb, mint a lefolyónyílás szintje.

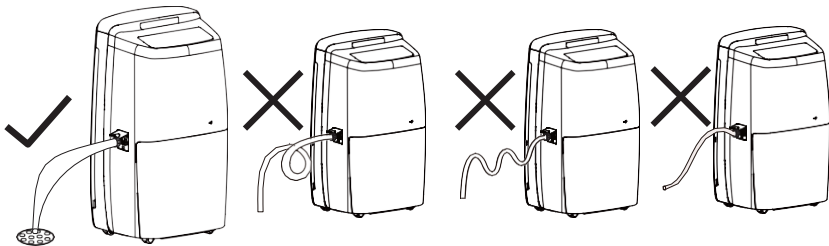

- Rendszeresen ellenőrizze, hogy a lefolyócső lefelé irányul-e és nincs-e eldugulva vagy megsérülve.

**Megjegyzés:** A lefolyócső kivétele előtt készítsen ki egy edényt, amibe a víz lecsöpöghet a csatlakozóelemből.

## TISZTÍTÁS ÉS KARBANTARÁS

- Tisztítás előtt a készüléket mindig kapcsolja ki és húzza ki a hálózathoz.
- A készülék felületét nedves ruhával törölje le.
- A tisztításhoz ne használjon illékony anyagokat (pl. oldószert, benzint, stb.), hogy ne károsodjon a készülék felülete. Ne használjon agresszív és abrazív tisztítószerket.

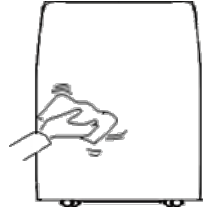

### A rács és a készülék borításának tisztítása

- A készülék borításának tisztításához használjon puha törülközőt.
- Amennyiben a borítás erősen szennyezett, használjon finom tisztítószert.
- A rács tisztításához használjon pl. puha ecsetet.

### Légszűrő tisztítása

- A páráltató figyelmezteti Önt a légszűrő tisztításának szükségességére.
- Abban az esetben, ha Ön a készüléket porosabb környezetben használja, ajánlatos a légszűrőt gyakrabban tisztítani.
- Oldja ki a panel aljának mindkét felén található kapcsot, és a képen látható módon nyissa ki a panelt (max. 20°-nyira nyissa meg). Ne próbálja erőszakkal kinyitni. Húzza meg a panelt a képen látható módon, majd vegye ki.
- A légszűrő rögzítőjét a képen látható módon húzza ki, és vegye ki a szűrőt.

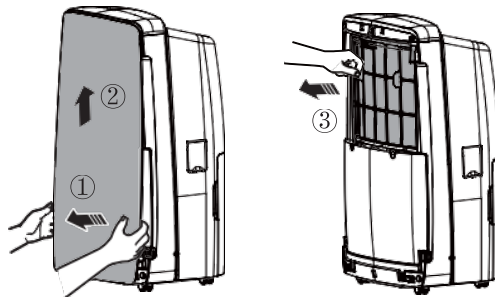

- A szűrőt mossa el közömbös pH-jú tisztítószeres melegvízben, öblítse le és hagyja teljesen megszáradni.
- Tegye vissza a szűrőt a panelbe.
- Amennyiben a szűrő tisztítása után folyamatosan ég a dióda, nyomja meg egyszerre a ventilátor sebességének beállítása (FAN) és a páratartalom beállítása (HUMIDITY) gombokat.

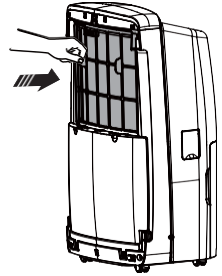

### Figyelmeztetés:

- A légszárítót ne üzemeltesse szűrő nélkül. Ellenkező esetben a szelelőlyukban összegyűlik a por, ami hátrányosan befolyásolja a készülék teljesítőképességét.
- A légszűrőt ne szárítsa sem elektromos hajszárítóval, sem tűz fölött. A légszűrőn alakváltozás állhat be, vagy meggyulladhat.

### Vízartály tisztítása

- A penész és a baktériumok túltengésének megelőzése érdekében, minden 2 hét elteltével tisztítsa ki a vízartályt. Tisztításhoz használjon puha ecsetet, majd a vízartályt öblítse le.

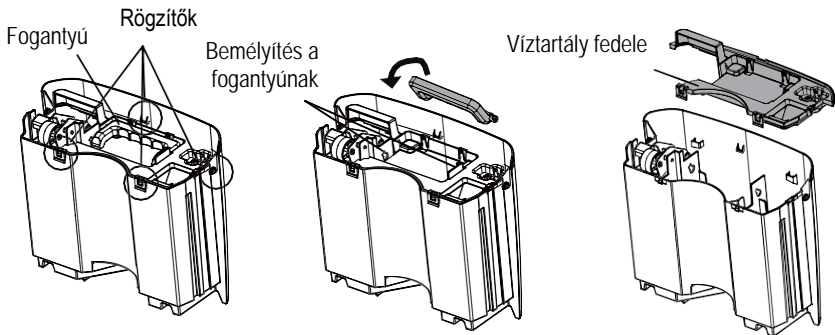

- Nyissa ki a vízartályt a fenti képek alapján.
- Emelje ki a fogantyút a bemélyítésből. Nyissa ki a fedél 4 rögzítőjét, és vegye le a fedelet.
- Tisztítás befejeztével tegye vissza helyére a vízartály fedelét és helyezze vissza a fogantyút. Bizonyosodjon meg, hogy az úszóka megfelelő pozícióban van-e. A polisztirén részt ne vegye le a fogantyúról.

## ÁLTALÁNOS UTASÍTÁSOK

### A készülék használatát megelőzően ellenőrizze:

- nincs-e lefedve a légkivezetés,
- megfelelő állapotban van-e a csatlakozó és a dugalj,
- nem szennyezett-e a légszűrő,
- nincs-e megsérülve a csöpögő.

### A készülék üzemelésének befejeztével:

- csatlakoztassa le a készüléket a táphálózatról,
- tisztítsa meg a légszűrőt,
- tisztítsa meg a készüléket a portól,
- ürítse ki a víztartályt.

### A készülék hosszantartó tárolása

- Hogyha hosszabb időn át nem tervezi a készülék használatát, ajánlatos az alábbi utasítások szerint eljárni:
- Csatlakoztassa le a készüléket a táphálózatról.
- Bizonyosodjon meg, hogy a víztartály tiszta, valamint, hogy a csöpögő le van csatlakoztatva a készülékről.
- A készüléket csomagolja be, hogy ahhoz ne juthasson se por, se bármilyen más szennyeződés.
- Tárolja száraz helyen.

## Hibák összefoglaló táblázata

Hiba	Lehetséges oka
Készülék nem működik. Vezérlőpanel nem működik.	<ul style="list-style-type: none"> <li>A készülék nem indul be, ha a helyiség hőmérséklete 35 °C-nál magasabb, vagy 5 °C-nál alacsonyabb.</li> <li>Víz tartály megtelt.</li> </ul>
Hirtelen túl zajosan üzemel.	<ul style="list-style-type: none"> <li>A készülék nem ideálisan vízszintes felületen áll.</li> </ul>
Nem csökken a páratartalom.	<ul style="list-style-type: none"> <li>A helyiség, amelyikben a készülék le van helyezve, túl nagy méretű.</li> <li>Ajtó vagy ablak nyitva maradt.</li> <li>Lehet, hogy a helyiségben valamilyen berendezés vízpárát termel.</li> </ul>
Túl alacsony mértékben, vagy egyáltalán nem érzékelhető légszárító hatás.	<ul style="list-style-type: none"> <li>A helyiség hőmérséklete túl alacsony.</li> <li>Lehet, hogy helytelenül beállított a páratartalom értéke.</li> <li>Amennyiben az egység 5 - 15 ° C hőmérsékletű helyiségben üzemel, a készülék önműködően felolvasztásba kezd. A légszűrő egy rövid időre kihagy (ilyenkor a ventilátor magas fordulatszámmal dolgozik). A felolvasztási folyamat befejeztével a készülék visszaáll az megelőző beállításba.</li> </ul>
Legelső indításkor a készülékből kellemetlen bűz árad.	<ul style="list-style-type: none"> <li>Növekedő hőmérséklettel a készülékből a letelején dohos szag jöhet ki.</li> </ul>
Készülék túl zajos.	<ul style="list-style-type: none"> <li>A készülék fapadlóra van leállítva.</li> </ul>
Készülék szélzúgás szerű hangot ad ki.	<ul style="list-style-type: none"> <li>Ez egy normális jelenség. A ventilátor üzem közben zúgó hangot fejleszt.</li> </ul>



Táblázat: Víz elfolyási nehézségek

Probléma	Lehetséges oka	Megoldás
Csöpögő van használva, de mégis víz van a víztartályban.	• Ellenőrizze a lecsapoló részt.	Lecsapoló részt megfelelően szükséges behelyezni.
	• Csöpögő nem jól van feltéve.	Tisztítsa ki a tömlőt, és tegye fel újra rendesen.

Táblázat: Légszárító üzembehelyezésekor beálló nehézségek

Probléma	Lehetséges oka	Megoldás
Bekapcsolás / kikapcsolás kijelzése nem aktív, pedig a készülék be van kapcsolva.	• Kiesett a táplálás, vagy a tápvezeték csatlakozója elégtelenül van bedugva a hálózati dugaljba.	<ul style="list-style-type: none"> <li>• Ellenőrizze, nincs-e áramkiesés.</li> <li>• Ellenőrizze a csatlakozót, nincs-e megsérülve.</li> <li>• Ellenőrizze, nem húzódtott-e ki a tápvezeték csatlakozója a dugaljából.</li> <li>• Ellenőrizze a tápvezeték, nincs-e megsérülve.</li> </ul>
	• Kiegett a biztosíték.	• Tegyen be újat.
„Vízartály megtelt“ kijelzés világít.	<ul style="list-style-type: none"> <li>• Megtelt a víztartály.</li> <li>• Víztartály helytelen pozícióban lett visszahelyezve.</li> <li>• Víztartály ki van véve.</li> </ul>	• Üritse ki a víztartályt, és tegye vissza a készülékbe.
Funkció beállítva, nem lépett működésbe.	• A levegő páratartalom-értéke túl magas.	• Csökkentse a páratartalom-értéket, vagy válasszon állandó üzemet (megszakítás nélküli légszárítás, vagyis Cont.).

Táblázat: Légszárítási nehézségek

Probléma	Lehetséges oka	Megoldás
Készülék légszárítási teljesítménye nem megfelelő.	Készülék üzemelését valami gátolja.	Bizonyosodjon meg, hogy a készülék üzemelését nem akadályozza-e függöny, redőny, bútordarab stb.
	Légszűrő szennyezett, vagy valami eltömte.	Tisztítsa ki a szűrőt.
	Ajtó vagy ablak nyitva maradt.	Bizonyosodjon meg, hogy be van-e csukva minden ajtó és ablak.
	A helyiség hőmérséklete túl alacsony.	A helyiség túl alacsony hőmérséklete lecsökkenti a légszárítási teljesítményt. A készüléket 5 °C-nál magasabb hőmérsékletű helyiségbe kéne betenni.

Táblázat: Hibakódok összefoglaló táblázata

Sorszám	Hiba megnevezése	Képernyőn megjelenő kód	Készülék állapota	Lehetséges oka
1	Környező hőmérséklet érzékelője hibás	F1		Környező hőmérséklet érzékelője lecsatolódt, A képernyő lapjának
				Környező hőmérséklet érzékelője tönkrement (lásd
				Képernyő megsérült
2	Cső hőmérséklet érzékelője hibás	F2	Légszűrő és ventilátor leállt. Nyomógombbra nem reagál.	Cső hőmérséklet érzékelője lecsatolódt, vagy rossz az A képernyő lapjának
				Cső hőmérséklet érzékelője tönkrement (lásd a
				Képernyő megsérült
3	Légpáratartalom szint érzékelője hibás	L1		Légpáratartalom szint
				Légpáratartalom szint
				Képernyő megsérült
4	Freonszivárgás biztosítéka	F0		Szivárog a hűtőanyag A rendszer leblokkolt
5	Túlterhelés biztosítéka	H3	Kompresszor leállt. Ventilátor meghajtása továbbra is működésben.	A környező üzemiállapot nem Hőcserélő és kondenzátor
				Rendszer meghibásodott
6	Túlfeszültség elleni biztosíték	E5		Zárlat vagy hiba az áramkörben. A helyiség hőmérséklete és páratartalma túl magas.

**MŰSZAKI JELLEMZŐK**

Feszültség névleges tartománya	220-240 V
Névleges frekvencia	50 Hz
Névleges teljesítmény	670 W
Víztartály úrtartalma	7 l
Üzemi hőmérséklet	5-35 °C
Hűtőközeg típusa	R-290

A szöveg, valamint a műszaki adatok változtatásának joga fenntartva.

**TANÁCSOK, INFORMÁCIÓK AZ ELHASZNÁLT CSOMAGOLÓANYAG KEZELÉSÉHEZ**

Az elhasznált csomagolóanyagot szállítsa a lakóhelye szerinti hulladékgyűjtő udvarra.

**KISELEJTEZETT ELEKTROMOS ÉS ELEKTRONIKUS BERENDEZÉSEK MEGSEMISÍTÉSE**

A termékeken vagy azok kísérődokumentációjában található, mellékelt szimbólum azt jelenti, hogy a kiselejtezett elektromos és elektronikus berendezéseket tilos a hétköznapi háztartási hulladék-tárolókba dobni. Az ilyen termékek megfelelő megsemmisítése, felújítása, újrahasznosítása érdekében helyezze azokat az arra kijelölt tárolókba. Az Európai Unió egyes tagállamaiban illetve további európai országokban olyan alternatív megoldások is léteznek, hogy az ilyen termékek – hasonló jellegű új termék vásárlásakor – eladásuk helyén begyűjtésre kerülnek. A jelen termék helyes megsemmisítésével Ön is segít az értékes természeti források megőrzésében, valamint környezetünkre és egészségünkre gyakorolt - a helytelen hulladék-likvidálásból eredő - lehetséges negatív hatások megelőzésében is.



A jelen termék megfelel az EU irányelvében leszögezett valamennyi vonatkozó alapkövetelménynek.