



Használati utasítás
LÉGSZÁRÍTÓ
R-9520



Kérjük, a fogyasztó használatát megelőzően ismerkedjen meg annak kezelési utasításával. A fogyasztót csak jelen Használati utasításban leírtakkal összhangban használja. Az utasítást tartsa meg későbbiekben történő használata szükségességének esetére.

FONTOS BIZTONSÁGI UTASÍTÁSOK**OLVASSA EL FIGYELMESEN, ÉS TARTSA MEG KÉSŐBBI HASZNÁLATRA**

- A fogyasztó táphálózati dugaljra történő csatlakoztatását megelőzően győződjön meg, egyezik-e a fogyasztó típuscímkéjén feltüntetett feszültség a hálózat dugalj villamos feszültségével.
- A fogyasztót csak előírással ellátott földelő védelemmel ellátott hálózati dugaljra csatlakoztassa.

Figyelmeztetés:

- A fogyasztót 8 évnél idősebb gyermek, valamint csökkentett fizikai, értelmi, illetve szellemi képességű, vagy tapasztalatokkal és jártassággal nem rendelkező személy is használhatja, amennyiben az felügyelet alatt van, vagy ha a fogyasztó biztonságos használatát illetően kioktatásban részesült és tudatában van az esetleges veszélyeknek. Gyermekkorú felhasználó által végzett tisztítása és karbantartása nem megengedett, amennyiben az 8 évnél fiatalabb, vagy csak felügyelet alatt állva. A fogyasztót és annak tápvezetékét 8 évnél fiatalabb gyermekektől elzárva tartsa.
- A fogyasztóval gyermekek nem játszhatnak. Tisztítását és karbantartását nem végezheti felügyelet nélküli gyermek.
- A fogyasztó nem alkalmas sem külön időzíthető programkapcsolón keresztül, sem távirányításos működtetésre.
- Ne csatlakoztassa a tápvezetékét dugaljba összetekert állapotban. A vezeték szét kell gombolyítani, és szabadon lefektetve kell lennie.
- Bizonyosodjon meg, hogy a csatlakozó teljesen rögzítve, és a táphálózati dugalj mindegyik érintkezőjébe helyesen bedugva van-e. Bizonyosodjon meg, hogy a csatlakozó tiszta-e.
- A fogyasztó táphálózati dugaljba csatlakoztatásakor ne használjon hosszabító kábelt. Ezért bizonyosodjon meg, hogy a berendezés egy táphálózati dugalj közelében van-e.
- Minden csatlakozó vezetékét védjen sérülés ellen.
- A készülék kikapcsolását követően, húzza ki a tápvezeték csatlakozóját a táphálózati dugaljból.
- A fogyasztót nedves kézzel semmi esetben ne kapcsolja le a táphálózati dugaljról.
- A készülék vezérlőpaneljére ne tegyen rá semmilyen tárgyat, nedves anyagokat, ruhadarabokat.

- A készülék közelében nem lehet benzin, olaj.
- A készülék nem helyezhető ki poros környezetbe.
- A rezgések és a zajos üzem, valamint a víz készülékből történő szivárgása elkerülésének érdekében, a fogyasztót minden esetben egyenes, száraz felületen helyezze el.
- Bizonyosodjon meg, hogy a fogyasztó közelében nincsenek-e fűtőtestek, vagy hőt kisugárzó berendezések.
- Bizonyosodjon meg, hogy a tápvezetékre nem lettek-e ráhelyezve semmilyen nehéz, kemény, vagy éles tárgyak, és hogy teljes hosszában sértetlen-e, illetve nincs-e valahol beszorulva.
- A tápvezeték, ill. annak hálózati csatlakozójának megsérülése esetén, a fogyasztó üzemeltetése tilos. Amennyiben a tápvezeték megsérült, lecserélését ajánlatos elvégeztetni szakosított villanszerelővel (szervizszolgáltatás).
- A fogyasztón ne végezzen semmilyen módosítást – villamos áram által okozott baleset veszélye áll fenn. A fogyasztó mindennemű javítását és beállítását bízza rá az arra felhatalmazott szerviz-szolgáltatást nyújtó központra.
- Semmi esetre ne próbálja a készüléket önerőből megjavítani, vagy szétszerelni.
- A fogyasztó tápvezetékének csatlakozóját ne a tápvezeték meghúzásával próbálja lecsatlakoztatni a hálózati dugaljról – a tápvezeték, ill. annak hálózati csatlakozója megsérülésének veszélye áll fenn.
- A fogyasztó kizárólag beltéri használatra alkalmas. Nem lenne szabad használni gyártási, illetve ipari térségekben.
- A készülék belsejébe ne dugjon be semmilyen idegen tárgyat.
- A berendezést semmi esetben ne öntse le, ne fröcskölje le vízzel.
- A berendezés lehető legmagasabb hatásfokának eléréséhez, a készülék üzemelése alatt a külső ablakokat és ajtókat be kell csukni.
- A készülék nem állítható fel és nem üzemeltethető robbanásveszélyes térségekben.
- Amennyiben a készüléket áthelyezi, vagy raktározza, ne fektesse az oldalára, vagy ne állítsa fejetetejére, és kerülje az erős rezgéseket.
- Amennyiben a fogyasztót nem használja, kapcsolja ki, és húzza ki a tápvezeték csatlakozóját a hálózati dugaljból.
- A beszívó rácson nem lehet sem ráülepedett szennyeződés, sem idegen tárgy.

- Üzemelés alatt a készülék rácsát tilos eltávolítani.
- A rendszeres gondozás és karbantartás a készülék hosszú élettartamának, valamint hibamentes üzemelésének alapja.
- A helyiség hőmérséklete, amelyikben a készüléket használni szeretné, nem lehet 5 °C-nál alacsonyabb, és nem haladhatja meg a 32 °C-ot. A készüléket ne tegye ki közvetlen napsugárzás hatásának.
- Kérjük, tisztítás előtt kapcsolja ki a készüléket, és csatlakoztassa le a táphálózatról.
- A készüléket ne helyezze el fürdőszobában.
- A készüléket ne helyezze olyan létesítmény alá, amelyből víz csurog ki.
- Könnyebb mozgatáshoz a készülék kerekkel van ellátva. Mozgatást megelőzően azokat mindig ki kell oldani. Egyenetlen padlófelületen, szőnyegen történő mozgatáskor fokozott óvatossággal járjon el, a dőlésszög nem lehet túl nagy, máskülönben a víz kiömölhet a víztartályból.
- A fogyasztó kizárólag beltéri használatra alkalmas. Nem lenne szabad használni gyártási, illetve ipari térségekben.
- Amennyiben a készüléket nem használja, kapcsolja ki, és húzza ki a tápvezeték csatlakozóját a hálózati dugaljból.
- Amennyiben valamilyen szokatlan helyzetet észlel, például ha égett szagot érez, azonnal húzza ki a készülék tápvezetéki csatlakozóját a hálózati dugaljból, és lépjen kapcsolatba az arra felhatalmazott szerviz-szolgáltatóval.

Tipp:

A légszárítási hatásfok növelésének érdekében, légszárítás során csukja be a helyiség összes ablakát, ajtaját, egyéb szellőzőnyílását.

- A berendezést a faltól 30 cm távolságban helyezze le, és hagyjon fölötte szabadon legalább 30 cm-nyi helyet.

KÉSZÜLÉK LEÍRÁSA

Készülék elülső oldala

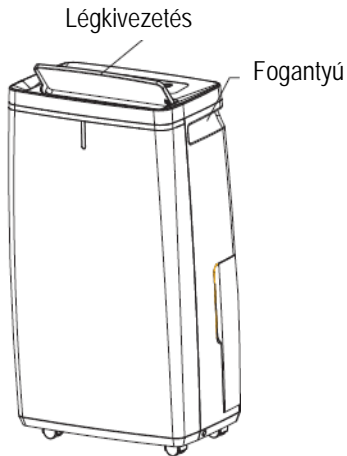

Készülék hátsó oldala

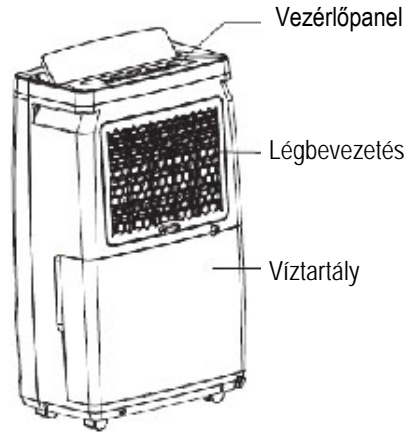

KÉSZÜLÉK HASZNÁLATÁT MEGELŐZŐEN

A készülék használatát megelőzően végezze el a következő lépéseket:

1. Kétoldaltól fogja meg a víztartályt, és húzza ki – lásd a képen.



2. Ellenőrizze, hogy a víztartály úszókája megfelelő pozícióban van-e.

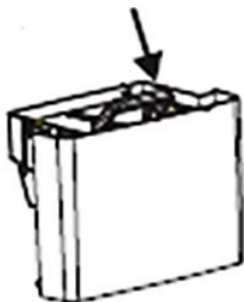

Megjegyzés:

A készülék szállítása alatt ugyanis helytelen
pozícióba kerülhet. Amennyiben a víztartály úszókája nincs megfelelő pozícióban,
helyezze át Ön megfelelő pozícióba – lásd a képen.

3. Tegye vissza a víztartályt a készülékbe.

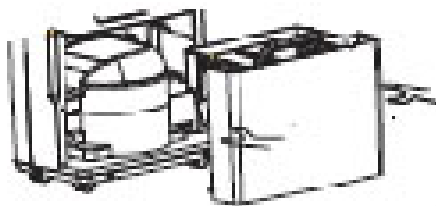

Megjegyzés:

- A víztartályt a légszárítóba megfelelő pozícióban kell behelyezni.
- A készülék üzemelése alatt a víztartályt ne vegye ki.
- Amennyiben a víz készülékből történő elvezetéséhez csöpögőt szeretne alkalmazni, kövesse „A víz készülékből történő elvezetése“ fejezet utasításait.
- Mindegyik nyomógomb megnyomását egy rövid hangjelzés jelzi.
- Amikor a készüléket csatlakoztatja a tápellátáshoz, a vezérlőpanel kijelzője kigyullad, ezzel egyidőben rövid hangjelzés hallatszik.

VEZÉRLŐPANEL

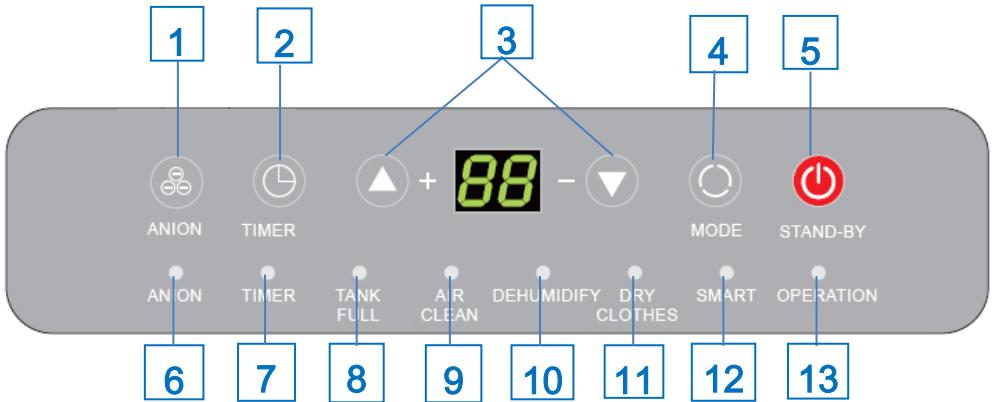

NYOMÓGOMBOK:

- 1** Ionizáció
- 2** Időzítő
- 3** + / -
- 4** Üzem mód
- 5** ON / OFF

KIJELZŐK:

- 6** Ionizáció
- 7** Időzítő
- 8** Víztartály megtelt
- 9** Légtisztítás üzemmód
- 10** Légszárítás üzemmód
- 11** Ruhaszárítás üzemmód
- 12** Okos üzemmód
- 13** Készülék bekapcsolva

KIJELZÉSEK SZÍNEI (KÉSZÜLÉK HOMLOKOLDALÁN):

Kék – Aktuális környezeti páratartalom kisebb mint 55 %

Zöld – Aktuális környezeti páratartalom 55-70 % között

Piros – Aktuális környezeti páratartalom magasabb mint 70 %

Amennyiben a fénykijelzés villog (és ezzel egy időben rövid hangjelzés hallatszik), a készülék azt jelzi, hogy a víztartály megtelt, vagy helytelen pozícióban lett visszahelyezve a készülékbe.

NYOMÓGOMBOK ÉS FUNKCIÓK LEÍRÁSA

IONIZÁCIÓ (ANION)

- Az Ionizáció funkció be- vagy kikapcsolásához.

IDŐZÍTŐ (TIMER)

- Ezzel a készülék önműködő kikapcsolásának időpontja állítható be (1 órától 24 óráig kiterjedő időközre beállítható aktív időzítés). A gomb ismételt megnyomásával állítsa be a megkövetelt időt. 5 s elteltével a beállítás beolvasódik, és az időzítő elkezd az idő visszaszámlálását.
- A funkció kiiktatásához nyomja meg ismét ezt a gombot, míg a képernyőn meg nem jelenik a „00” időérték.

ÜZEMMÓD (MODE)

- A gomb lenyomásával választható meg az üzemmódok valamelyike:
OKOS ÜZEMMÓD
LÉGSZÁRÍTÁS ÜZEMMÓD
RUHASZÁRÍTÁS ÜZEMMÓD
LÉGTISZTÍTÁS ÜZEMMÓD

LÉGSZÁRÍTÁS ÜZEMMÓD (DEHUMIDITY)

- Ebben az üzemmódban állítható be a megkívánt páratartalom 30-80 % közötti értéke.

OKOS ÜZEMMÓD (SMART)

- Ez az üzemmód a helyiség páratartamát önműködően 50-55 % közötti értéken tartja fenn. A szellőzés sebessége ebben az üzemmódban a helyiség aktuális páratartalmától függ: amennyiben az 70 %-nál magasabb, a ventilátor magasabb sebességfokozaton fog üzemelni, **ellenkező esetben pedig, ha az aktuális páratartalom 55-70 % érték között mozog, a ventilátor alacsonyabb sebességfokozaton fog üzemelni.**

ÁLLANDÓ ÜZEMELÉSI ÜZEMMÓD – MEGSZAKÍTÁS NÉLKÜLI LÉGSZÁRÍTÁS

- A „-” gomb lenyomásával aktiválható ez a program – nyomja meg ismétellen ezt a gombot míg a képernyőn meg nem jelenik a „CO” kijelzés. A ventilátor alacsonyabb sebességfokozaton fog üzemelni.

- **Megjegyzés:** Ha **Állandó üzemelési üzemmód (CO)** van megválasztva, a készülékre csöpögőt szükséges csatlakoztatni. Hogyha a készülékbe csak a víztartály van behelyezve, akkor annak megteltével a készülék kikapcsol.

RUHASZÁRÍTÁS ÜZEMMÓD

- Ez az üzemmód ruha szárítási idejének lerövidítésére alkalmas. A ventilátor magasabb sebességfokozaton fog üzemelni.

Megjegyzés: Ebben az üzemmódban nem állítható a páratartalom. A fogyasztó azt önműködően szabályozza.

TOVÁBBI FUNKCIÓK

- **HANGJELZÉS**

Hogyha a víztartály megtelt, vagy ha 3 percnél hosszabb időre ki lett véve a készülékből, körülbelül 10 s idő elteltével hangjelzés (riasztás) indul, ezzel figyelmeztetve Önt, hogy ki kell üríteni a víztartályt, vagy hogy vissza kell helyezni a készülékbe

- **AUTO STOP**

Hogyha a víztartály megtelt, vagy ki lett véve, illetve, ha nem megfelelő pozícióban lett visszahelyezve, vagy ha a helyiség levegőjének páratartalma 5 %-kal alacsonyabb a beállított értéknél, a készülék önműködően kikapcsol.

- **MEMÓRIA FUNKCIÓ**

Hogyha ki is esik a tápellátás, a készülék elvégzi a beállítások biztonsági mentését. A tápellátás helyreállítását követően a készülék újra indul a biztonsági mentésből beolvasott beállításokkal.

- **„VÍZTARTÁLY MEGTELT” (Tank full)**

Hogyha ez a kijelző kigyullad, az vagy azt jelenti, hogy a víztartály megtelt és azt ki kell üríteni, vagy pedig, hogy a víztartály nincs a készülékben, illetve, hogy nem megfelelő pozícióban lett visszahelyezve a készülékbe.

A VÍZ KÉSZÜLÉKBŐL TÖRTÉNŐ ELVEZETÉSE

VÍZTARTÁLY KIÜRÍTÉSE

- A víztartály ürítése előtt húzza ki a készülék tápvezetéki csatlakozóját a hálózati dugaljból.
- Amennyiben a víztartály ki lett véve, a készülék kikapcsol.
- Amennyiben a víz felfogásához víztartályt használ, ne használjon csöpögőt. Hogyha csöpögő van rácsatlakoztatva, a víz a készülékből a víztartály helyett egy Ön által odakészített tartályba lesz lecsapolva.
- A készülék üzemelése alatt, vagy leállítás után azonnal, a víztartályt ne vegye ki. Ellenkező esetben a készülékből kicsöpöghet a víz.
- A víztartály megfelelő pozícióban, rendesen helyére téve legyen visszahelyezve.
- Kétoldalról fogja meg a víztartályt, és húzza ki – lásd a képen.

- **Figyelmeztetés:**

A víztartályt a készülékből óvatosan húzza ki, nehogy kiomljön a víz.

- A víztartály kiürítésekor egyik kézzel fogja meg a felső részen található fület, másik kézzel pedig támassza alá.
- Helyezze vissza a víztartályt a készülékbe a képen látható nyíllal megjelölt irányban.

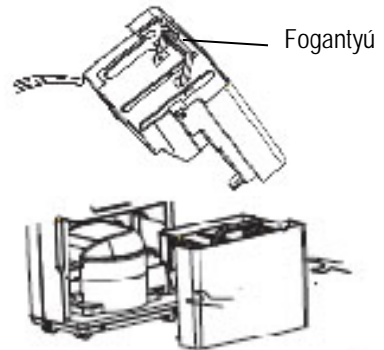
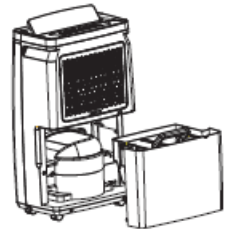

VÍZ ÜRÍTÉSE A KÉSZÜLÉKBŐL CSÖPÖGŐN KERESZTÜL

- **Megjegyzés:** A csöpögő a szállítás részét képezi (hossza 1 m, átmérője 17 mm).
- A csöpögő csatlakoztatásához kövesse az alábbi utasításokat.
- A víztartályt húzza ki a készülékből.
- A csöpögő egyik végét húzza át a készülék hátsó oldalán található nyíláson (közvetlenül a víztartály fölött), és húzza rá a tömlő végét a szopókára. A csöpögő másik végét vezesse bele egy nagyobb edénybe (vödör, kád stb.), amelybe a víz fel lesz fogva.
- Tegye vissza a víztartályt eredeti helyére. Rendszeresen ellenőrizze, rendben csatlakozik-e a tömlő, és hogy nincs-e eltömődve. Bizonyosodjon meg, hogy a csöpögő rendszeren át van-e vezetve a víztartály kifolyónyílásán, és hogy lefelé irányul-e.

Megjegyzés: A tömlő nem lehet sem megcsavarodva, sem a kifolyónyílás szintjénél feljebb irányítva, sem eltömődve. Akadályozza meg a tömlő megtörését.

Megjegyzés: Amennyiben a csöpögőt le szeretné csatlakoztatni a készülékről, legyen kéznél egy edény a szopókából kicsöpögő maradék víznek.

TISZTÍTÁS, KARBANTARTÁS

Figyelmeztetés:

- Tisztítás megkezdését megelőzően a légszárítót kapcsolja ki, és húzza ki a készülék tápvezetéki csatlakozóját a hálózati dugaljából. Ellenkező esetben villamos áram által okozott baleset veszélye áll fenn.
- A légszárító tisztításához ne használjon illanó anyagokat (pl. oldószer, benzin) – a készülék külalakja megrongálódhat.

SZÉNSZŰRŐ BEHELVEZÉSE

- Vegye ki a széniszűrőt a csomagolásból.
- Vegye le a készülék hátsó oldalának rácsát.
- Tegye rá a szűrőt a rácsra, és helyezze bele a készülékbe.

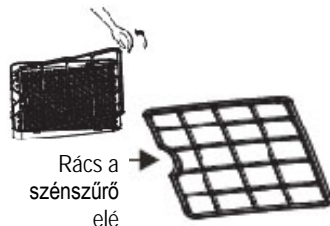

A RÁCS ÉS A KÉSZÜLÉK BORÍTÁSÁNAK TISZTÍTÁSA

- A készülék burkolatát törölje meg nedves ronggyal.
- A rácsot óvatosan porszívózza ki.
- A szén­sűrőt 1-2 éven belül szükséges kicserélni – a készülék használatbavételének gyakoriságától függően, valamint használati környezetének jellegére való tekintettel.
- **Megjegyzés: A készülék behelyezett szűrő nélkül nem üzemeltethető.**

VÍZTARTÁLY TISZTÍTÁSA

- A penész és a baktériumok túltengésének megelőzése érdekében, minden 2 hét elteltével tisztítsa ki a víztartályt. Tisztításhoz használjon puha ecsetet, majd a víztartályt öblítse le.

A KÉSZÜLÉK HASZNÁLATÁT MEGELŐZŐEN ELLENŐRIZZE:

- nincs-e lefedve a légkivezetés,
- megfelelő állapotban van-e a csatlakozó és a dugalj,
- nem szennyezett-e a légszűrő,
- nincs-e megsérülve a csöpögő.

A KÉSZÜLÉK HOSSZANTARTÓ TÁROLÁSA

- Hogyha hosszabb időn át nem tervezi a készülék használatát, ajánlatos az alábbi utasítások szerint eljárni:
- Csatlakoztassa le a készüléket a táphálózatról, a tápvezetéket csomagolja be.
- Bizonyosodjon meg, hogy a víztartály tiszta, valamint, hogy a csöpögő le van csatlakoztatva a készülékről.
- A készüléket csomagolja be, hogy ahhoz ne juthasson se por, se bármilyen más szennyeződés.
- Tárolja el egy száraz helyen.

Táblázat: Víz elfolyási nehézségek

Probléma	Lehetséges oka	Megoldás
Csöpögő van használva, de mégis víz van a víztartályban.	• Ellenőrizze a lecsapoló részt.	Lecsapoló részt megfelelően szükséges behelyezni.
	• Csöpögő nem jól van feltéve.	Tisztítsa ki a tömlőt, és tegye fel újra rendesen.

Hibák összefoglaló táblázata

Hiba	Lehetséges oka
Készülék nem működik. Vezérlőpanel nem működik.	<ul style="list-style-type: none"> • A készülék nem indul be, ha a helyiség hőmérséklete 35 °C-nál magasabb, vagy 5 °C-nál alacsonyabb. • Víztartály megtelt.
Hirtelen túl zajosan üzemel.	<ul style="list-style-type: none"> • A készülék nem ideálisan vízszintes felületen áll.
Nem csökken a páratartalom.	<ul style="list-style-type: none"> • A helyiség, amelyikben a készülék le van helyezve, túl nagy méretű. • Ajtó vagy ablak nyitva maradt. • Lehet, hogy a helyiségben valamilyen berendezés vízpárárt termel.
Túl alacsony mértékben, vagy egyáltalán nem érzékelhető légszárító hatás.	<ul style="list-style-type: none"> • A helyiség hőmérséklete túl alacsony. • Lehet, hogy helytelenül beállított a páratartalom értéke. • Amennyiben az egység 5 - 15 ° C hőmérsékletű helyiségben üzemel, a készülék önműködően felolvasztásba kezd. A légszárító egy rövid időre kihagy (ilyenkor a ventilátor magas fordulatszámmal dolgozik). A felolvasztási folyamat befejeztével a készülék visszaáll azt megelőző beállításba.
Legelső indításkor a készülékből kellemetlen bűz árad.	<ul style="list-style-type: none"> • Növekedő hőmérséklettel a készülékből a lelegején dohos szag jöhet ki.
Készülék túl zajos.	<ul style="list-style-type: none"> • A készülék fapadlóra van leállítva.
Készülék szélzúgás szerű hangot ad ki.	<ul style="list-style-type: none"> • Ez egy normális jelenség. A ventilátor üzem közben zúgó hangot fejleszt.

Táblázat: Légszárító üzembehelyezésekor beálló nehézségek

Probléma	Lehetséges oka	Megoldás
Bekapcsolás / kikapcsolás kijelzése nem aktív, pedig a készülék be van kapcsolva.	<ul style="list-style-type: none"> Kiesett a táplálás, vagy a tápvezeték csatlakozója elégtelenül van bedugva a hálózati dugaljba. 	<ul style="list-style-type: none"> Ellenőrizze, nincs-e áramkiesés. Ellenőrizze a csatlakozót, nincs-e megsérülve. Ellenőrizze, nem húzódtott-e ki a tápvezeték csatlakozója a dugaljból. Ellenőrizze a tápvezetékét, nincs-e megsérülve.
	<ul style="list-style-type: none"> Kiégett a biztosíték. 	<ul style="list-style-type: none"> Tegyen be újat.
„Víz tartály megtelt” kijelzés világít.	<ul style="list-style-type: none"> Megtelt a víztartály. Víztartály helytelen pozícióban lett visszahelyezve. Víztartály ki van véve. 	<ul style="list-style-type: none"> Üritse ki a víztartályt, és tegye vissza a készülékbe.
Funkció beállítva, de nem lépett üzembe	<ul style="list-style-type: none"> Páratartalom beállított értéke túl magas 	<ul style="list-style-type: none"> Csökkentse a páratartalom-értéket, vagy válassza az állandó üzemet (megszakítás nélküli légszárítás, vagyis CO)

Táblázat: Légszárítási nehézségek

Probléma	Lehetséges oka	Megoldás
Készülék légszárítási teljesítménye nem megfelelő.	Készülék üzemelését valami gátolja.	Bizonyosodjon meg, hogy a készülék üzemelését nem akadályozza-e függöny, redőny, bútordarab stb.
	Légszűrő szennyezett, vagy valami eltömte.	Tisztítsa ki a szűrőt.
	Ajtó vagy ablak nyitva maradt.	Bizonyosodjon meg, hogy be van-e csukva minden ajtó és ablak.
	A helyiség hőmérséklete túl alacsony.	A helyiség túl alacsony hőmérséklete lecsökkenti a légszárítási teljesítményt. A készüléket 5 °C-nál magasabb hőmérsékletű helyiségbe kéne betenni.

HIBAJELENTÉSEK

- Ha tönkremegy a páratartalom-érzékelő, a vezérlőpanelen villogva kijelez a Készülék bekapcsolva kijelzés–1 másodpercig világít / 3 másodpercre elalszik.
- Ha tönkremegy a hőérzékelő, ugyanez a kijelző kezd villogni – 3 másodpercig világít / 1 másodpercre elalszik.

Figyelmeztetés: Ugyanez a kijelző kezd villogni akkor is, ha a készülék Fagyásgátló üzemmódban van – 0,5 másodperces frekvenciával.

MŰSZAKI JELLEMZŐK

Feszültség névleges tartománya	220-240 V
Névleges frekvencia	50 Hz
Névleges teljesítmény	360 W
Víztartály úrtartalma	5,5 l
Üzemi hőmérséklet	5-32 °C
Zajszint	37 dB

A szöveg, valamint a műszaki adatok változtatásának joga fenntartva.

TANÁCSOK, INFORMÁCIÓK ELHASZNÁLT CSOMAGOLÓANYAG KEZELÉSÉHEZ

Az elhasznált csomagolóanyagot lakóhelyén belüli, arra rendeltetett gyűjtőhelyre rakja le.

KISELEJTEZETT ELEKTROMOS ÉS ELEKTRONIKUS BERENDEZÉSEK MEGSEMMISÍTÉSE

Termékeken, vagy azok kísérődokumentációjában található ilyen kinézetű jel jelentése: a kislejtezett elektromos és elektronikus berendezéseket tilos a hétköznapi háztartási hulladék közé kidobni. Az ilyen termékeket adja át azok előírásos megsemmisítésére, felújítására, újrahasznosítására kijelölt gyűjtőhelyen. Választhatóan, az Európai Unió egyes tagállamain belül, illetve további európai országokban az ilyen termékek – hasonló jellegű új termék vásárlásakor – begyűjtésre kerülnek eladásuk helyén. A kislejtezett termék előírásos megsemmisítésével Ön is elősegítheti az értékes nyersanyagok újrahasznosítását, és ezáltal a természeti források megkímélését, valamint hozzájárulhat úgy életkörüzetünk, úgy egészségesebb életünk támogatásához, és csökkentheti az életkörüzetet érő lehetséges negatív kihatásokat, amelyek végső sorban – és többek között – épp a hulladékok helytelen kezeléséből adódnak.



A termék megfelel az EU valamennyi rá vonatkozó irányelvében leszögeezett alapkövetelménynek.