



Návod na použitie

ODVLHČOVAČ

R-9410



Pred použitím tohto spotrebiča sa prosím zoznámte s návodom na jeho obsluhu. Spotrebič používajte iba tak, ako je popísané v tomto návode na použitie. Návod uschovajte pre prípad ďalšej potreby.

DÔLEŽITÉ BEZPEČNOSTNÉ POKYNY

ČÍTAJTE POZORNE A USCHOVAJTE PRE BUDÚCE POUŽITIE

- Pred pripojením spotrebiča k sieťovej zásuvke sa uistite, že sa napätie uvedené na štítku spotrebiča zhoduje s elektrickým napätím zásuvky.
- Spotrebič pripájajte iba k riadne uzemnenej zásuvke.

Upozornenie

- Tento spotrebič môžu používať deti vo veku 8 rokov a staršie a osoby so zníženými fyzickými, zmyslovými alebo mentálnymi schopnosťami alebo s nedostatkom skúseností a znalostí, ak sú pod dozorom alebo boli poučené o používaní spotrebiča bezpečným spôsobom a rozumejú prípadným nebezpečenstvám. Čistenie a údržbu vykonávanú používateľom nesmú vykonávať deti, ak nie sú staršie ako 8 rokov a pod dozorom. Spotrebič a jeho sieťový kábel udržiajte mimo dosahu detí mladších ako 8 rokov.
- Deti sa so spotrebičom nesmú hrať. Čistenie a údržbu nesmú vykonávať deti bez dozoru.
- Tento spotrebič nie je určený na ovládanie prostredníctvom programátora, vonkajšieho časového spínača alebo diaľkového ovládania.
- Nepripájajte napájací kábel do elektrickej zásuvky v zrolovanom stave. Kábel musí byť rozmotaný a voľne položený.
- Uistite sa, že je zástrčka plne zafixovaná a zapojená do dierky u elektrickej zásuvky. Uistite sa, že je zástrčka čistá.
- Nepoužívajte predlžovací kábel pre pripojenie spotrebiča k elektrickej zásuvke. Preto je potrebné sa uistiť, že sa zariadenie nachádza v blízkosti zásuvky.
- Všetky pripojovacie káble chráňte pred poškodením.
- Po vypnutí prístroja vytiahnite prístroj z elektrickej zásuvky.
- Nikdy neodpájajte spotrebič od elektrickej zásuvky mokrými rukami.
- Nekladte predmety, mokré materiály, oblečenie na ovládací panel prístroja.
- Benzín a olej nesmie byť v blízkosti zariadenia.

- Prístroj nesmie byť umiestnený v prašnom prostredí.
- Spotrebič vždy umiestnite na rovný a suchý povrch, aby sa zabránilo chveniu, hluku a úniku vody z prístroja.
- Uistite sa, že sa v blízkosti spotrebiča nenachádza vykurovacie telesá alebo zariadenie vydávajúce teplo.
- Uistite sa, že na napájacom kábli nestoja žiadne ťažké, tvrdé alebo ostré predmety a nie je nikde zlomený alebo pricvaknutý.
- Spotrebič s poškodeným sieťovým káblom / vidlicou sieťového kábla je zakázaný používať. Ak je sieťový kábel poškodený, výmenu zverte odbornému servisu.
- Na spotrebiči nerobte žiadne úpravy - vzniká nebezpečenstvo úrazu elektrickým prúdom. Všetky opravy a nastavenia tohto spotrebiča zverte autorizovanému servisnému stredisku.
- Nikdy sa nesnažte prístroj sami opraviť a rozoberať.
- Neodpájajte spotrebič zo sieťovej zásuvky ťahom za sieťový kábel - vzniká nebezpečenstvo poškodenia sieťového kábla / sieťovej zásuvky.
- Nevkladajte do prístroja predmety.
- Zariadenie sa nesmie v žiadnom prípade polievať alebo striekať vodou.
- Počas činnosti prístroja je potreba, aby vonkajšie okná a dvere sa zatvorili pre zaistenie maximálnej účinnosti zariadení.
- Prístroj nesmie byť postavený a používaný v priestoroch s nebezpečenstvom výbuchu.
- Pokiaľ prístroj premiestňujete alebo skladujete, nekladte ho na bok alebo hore nohami a vyhnite sa silným otrasom.
- Nasávacie mriežka nesmie obsahovať nečistoty a cudzie predmety.
- Počas prevádzky nesmie byť mriežka z prístroja odňatá.
- Pravidelné ošetrovanie a údržba sú základom pre dlhú životnosť a bezporuchovú prevádzku prístroja.
- Teplota miestnosti, v ktorej chcete prístroj využiť, nesmie byť menší ako 5°C

alebo vyššia ako 32°C. Prístroj nevystavujte priamemu slnečnému žiareniu.

- Pred čistením, prosím, vypnite prístroj a odpojte z elektrickej siete.
- Prístroj neumiestňujte v kúpeľni.
- Neumiestňujte prístroj pod objektom, z ktorého vyteká voda.
- Prístroj má kolieska pre ľahšie premiestňovanie. Pred premiestňovaním ho vždy vypnite. Pri manipulácii na nerovnej podlahe alebo koberci dbajte na zvýšenú opatnosť, uhol náklonu nesmie byť príliš veľký, inak by sa mohla vyliatť voda.
- Spotrebič je určený iba na vnútorné použitie. Nemal by byť používaný v komerčných a priemyselných priestoroch.
- Ak spotrebič nepoužívate, vypnite ho a odpojte napájací kábel zo zásuvky.
- Ak nastane neobvyklá situácia, napríklad ak ucítite pach spáleniny, odpojte ihneď prístroj zo zásuvky a kontaktujte autorizovaný servis.

Tip: V priebehu odvlhčovania zatvorte okná, dvere a ďalšie vetracie otvory v miestnosti, aby ste zlepšili odvlhčovacie efekt.

- Zariadenie umiestnite 30-45 cm od steny a nechajte 50 cm priestor nad hornou časťou.

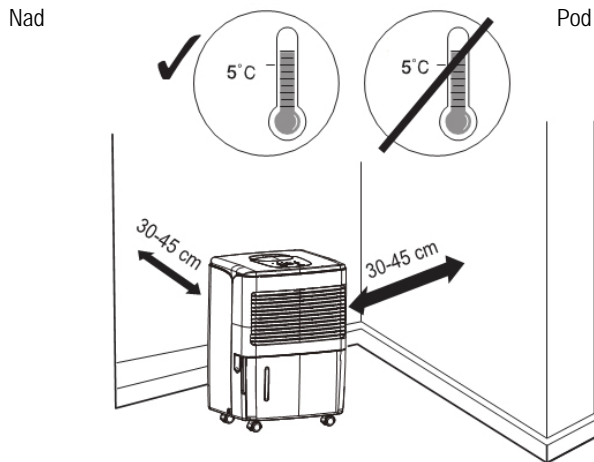

POPIS PRÍSTROJA

Predná strana prístroja

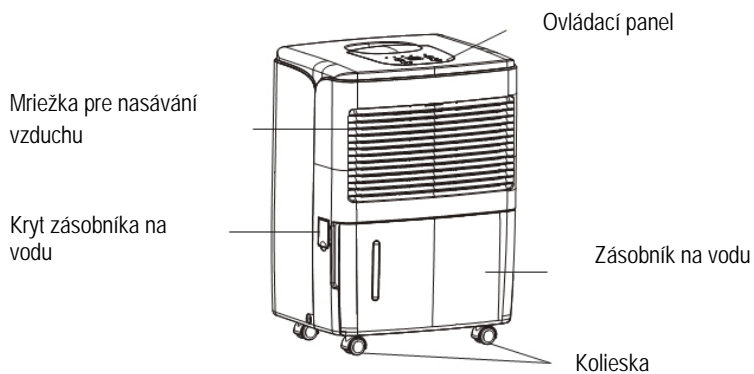

Zadná strana prístroja

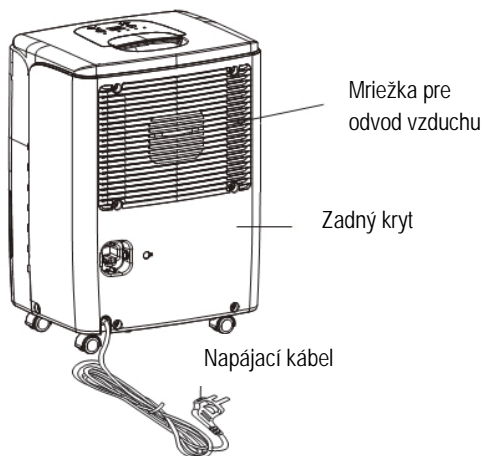

PRED POUŽÍTÍM PRÍSTROJA

Pred použitím prístroja vykonajte nasledujúce kroky:

1. Uchopte zásobník na vodu po oboch stranách a vytiahnite ho podľa obrázku nižšie.

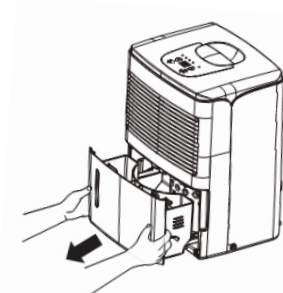

2. Skontrolujte, či je plavák v zásobníku na vodu správne umiestnený.
Poznámka: zlé umiestnenie môže byť spôsobené v priebehu prepravy prístroja. Pokiaľ nie je zásobník v správnej polohe, sami ho presuňte do správnej polohy, vid' obrázok nižšie.

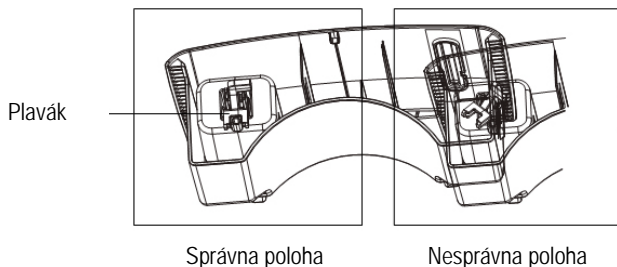

3. Vráťte zásobník späť do zariadenia podľa obrázku č. 1.

Poznámka:

- Zásobník na vodu musí byť správne nainštalovaný do odvlhčovače.
- Nevyberajte zásobník, ak je prístroj v prevádzke.
- Ak chcete použiť odtokovú hadicu na odtok vody z prístroja, držte sa pokynov v kapitole "Odvod vody z prístroja".
- Každé tlačidlo je vybavené kontrolným zvukom - "pípnutím".
- Pre zapnutie prístroja použite tlačidlo ON, pre vypnutie prístroja použite tlačidlo OFF.

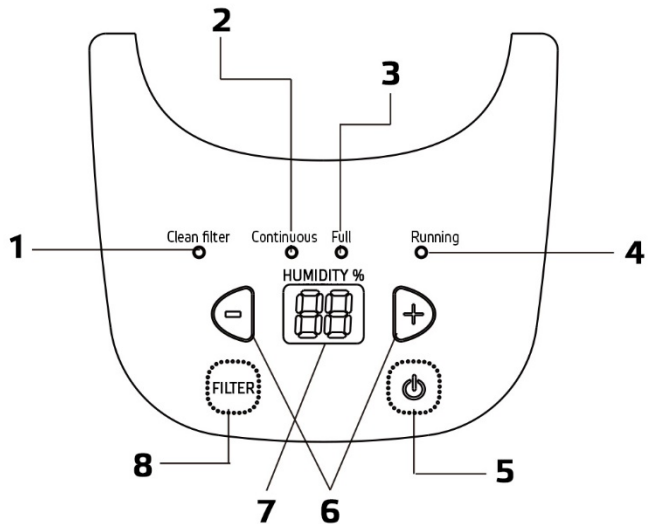
OVLÁDACÍ PANEL

1. Svetelná indikácia pre vyčistenie vzduchového filtra
2. Svetelná indikácia nepretržitej prevádzky
3. Svetelná indikácia plného/nesprávne umiestneného zásobníka na vodu
4. Svetelná indikácia prevádzky v chytrom režime
5. Tlačidlo ON/OFF
6. Tlačidlá "+" a "-"
7. Displej
8. Tlačidlo filter

POPIS TLAČIDIEL A FUNKCIÍ

TLAČIDLO ON/OFF - zapnutie/vypnutie prístroja.

TLAČIDLO "+" a "-" - v chytré režime možno nastaviť pomocou týchto tlačidiel požadovanú vlhkosť - rozmedzie je 35-80%. Každé stlačenie tlačidla zvýši/zníži vlhkosť o 5%.

NEPRETRŽITÝ REŽIM - tlačidlom "-" navolíte túto funkciu opakovaným stláčaním - akonáhle sa na displeji zobrazí hlásenie CO, je tento režim nastavený.

Upozornenie: v tomto režime doporučujeme pripojiť odtokovú hadicu (nie je súčasťou balenia) aby sa zaistil kontinuálny odvod vody. V opačnom prípade, vo chvíli, keď sa naplní zásobník, spotrebič sa automaticky vypne. Akonáhle dôjde k ručnému vyprázdnenia zásobníka sa spotrebič automaticky zapne.

FUNKCIE UZAMKNUTIE OVLÁDACIEHO PANELA - túto funkciu uvediete do prevádzky stlačením tlačidiel "+" a "-" súčasne po dobu 3 sekúnd. Na displeji sa zobrazí hlásenie "LC". Po troch sekundách sa na displeji opäť objaví aktuálna teplota okolia. Vypnutie tejto funkcie sa vykonáva rovnako ako zapnutie.

TLAČIDLO FILTER - spotrebič je nastavený tak, aby užívateľa upozornil po 250 hodinách prevádzky na vyčistenie filtra. Akonáhle sa rozsvieti svetelná indikácia pre vyčistenie vzduchového filtra - nasledujte pokyny nižšie uvedené, ako ho vyčistiť. Následne stlačte tlačidlo "FILTER", pre vypnutie svetelné indikácie.

Ďalšie funkcie:

- 1. Zvukové upozornenie (Alarm Warning)** - sa aktivuje po 3 minútach v prípade, že zásobník na vodu nebol umiestnený späť do prístroja, alebo nebol umiestnený späť správnym spôsobom. Zvukový signál sa vypne za 10 sekúnd.
- 2. Auto stop** – prístroj sa automaticky vypne v prípade, že zásobník na vodu je plný, vyňatý alebo zle umiestnený.
- 3. Funkcia pamäti ("Memory Function")** - pokiaľ dôjde k výpadku napájania, prístroj si všetky nastavenia pamätá. Akonáhle je napájanie obnovené, prístroj sa opäť spustí s pôvodným nastavením.
- 4. Kontrolka plného zásobníka na vodu ("Bucket full")** - ak svieti táto kontrolka, znamená to, že zásobník je plný a je potrebné ho vyprázdniť alebo je zásobník mimo prístroj či zle usadený do prístroja.

ODVOD VODY Z PRÍSTROJA**1. Možnosť - ručné vyprázdnenie****Poznámka:**

- Nevyberajte zásobník na vodu, keď je prístroj v prevádzke, alebo bol krátko pred tým zastavený. V opačnom prípade môže voda kvapkať z prístroja.
- Pred vyprázdnením zásobníka vypnite prístroj z elektrickej siete.
- Ak je zásobník na vodu odstránený, prístroj sa vypne.
- Nepoužívajte hadicu, ak používate zásobník na zachytenie vody. keď je hadica pripojená, voda bude odtekať z prístroja do vami pripravenej nádoby miesto do zásobníka.
- Zásobník na vodu musí byť na svojom mieste a riadne usadený.

Vyprázdňovanie vody zo zásobníka

1. Uchopte zásobník na vodu z oboch strán a vytiahnite ho podľa obrázku nižšie.

Upozornenie: zásobník opatrne vyberte z prístroja, aby sa voda nevyliala.

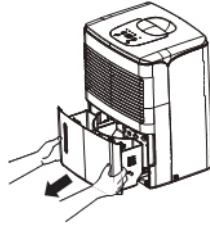

2. Vylejte vodu zo zásobníka.

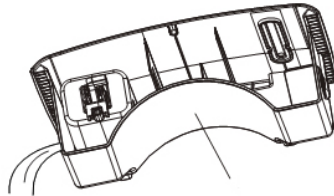

Zásobník na vodu

3. Zásobník vložte späť do prístroja v smere šípky.

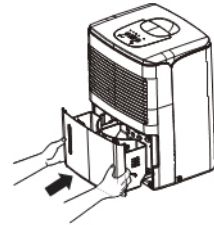

Vypúšťanie vody z prístroja pomocou odtokovej hadice

- Odtoková hadica nie je súčasťou balenia, preto je nutné si ju opatriť, ak chcete vypúšťať vodu von z prístroja.
- Použite hadicu s priemerom 14 mm a dĺžkou 1,3 - 1,5 m.
- Prístroj musí byť počas inštalácie vypnutý a odpojený z napájania.

1. Vyberte zátku z odtokového otvoru na boku prístroja. Vytiahnite vypúšťací adaptér a potom ho naskrutkujte pevne do dierky. Prosím, skontrolujte, či je tesnenie v dobrom stave.

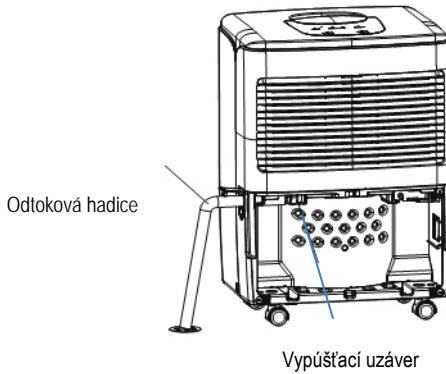

2. Jeden koniec odtokovej hadice do otvoru a druhý koniec hadice nasmerujte do väčšej nádoby (vedro, vaňa a pod.), kam bude voda odtekať. Hadice musí vždy smerovať nadol, nikdy nesmie viesť vyššie ako je odtokový otvor.

3. Zasuňte zásobník na vodu späť na pôvodné miesto. Pravidelne kontrolujte, či je hadica dobre pripojená a nie je upchatá. Uistite sa, že odtoková hadica prechádza vypúšťacím otvorom v zásobníku a je umiestnená smerom dole.

Poznámka: hadica nesmie byť prekrútená, umiestnená vyššie než je otvor pre odtok vody a taktiež nesmie byť upchatá. **Zabráňte** zlomenie hadice.

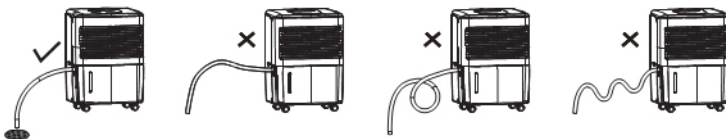

Poznámka: ak chcete odtokovú hadicu vyňať z prístroja, pripravte si nádobu na zvyšok vody, ktorá bude kvapkať z prístroja.

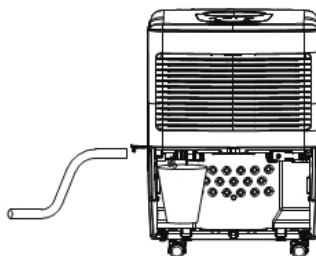

ČIŠTENIE A ÚDRŽBA

Upozornenie

- Pred čistením vypnite odvlhčovač a odpojte napájanie od elektrickej siete. V opačnom prípade môže viesť k úrazu elektrickým prúdom.
- Neumývajte odvlhčovač vodou, môže to viesť k úrazu elektrickým prúdom.
- Nepoužívajte prchavé látky (napr. riedidlo alebo benzín) na čistenie odvlhčovače, môže dôjsť k poškodeniu prístroja.

Čistenie mriežky a plášťa prístroje

- Pre čistenie plášťa prístroja použite mäkký uterák.
Ak je plášť silno znečistený, použite jemný čistiaci prostriedok.
- Na čistenie mriežky použite "lapač prachu" alebo mäkký štetec.



Čistenie zásobníka na vodu

- Každé 2 týždne vyčistíte zásobník na vodu, aby sa zabránilo rastu plesní a baktérií. Na čistenie použijete mäkkú kefku a potom opláchnete.
- Vybratie zásobníka na vodu - podľa obrázku.

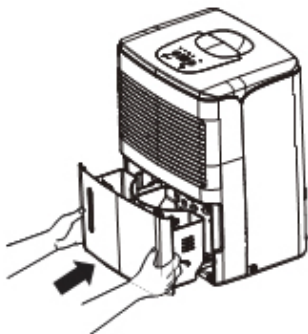

Čistenie vzduchového filtra

- Odvlhčovač vás upozorní na čistenie vzduchového filtra po 250 hodinách prevádzky.
- V prípade, že je prístroj používaný v prašnejšom prostredí, odporúčame vzduchový filter čistiť častejšie.
- Uvoľníte úchytky na oboch stranách spodnej časti panelu, otvorte panel, ako je zobrazené na obrázku (otvorte ho do 20 °). Neotvárajte ju násilím. Ako je zrejme z obrázku, vysuňte panel a odstráňte ho.
- Ako je znázornené na obrázku, vytiahnite úchytku vzduchového filtra smerom von a vyberte filter.

Vzduchový filter

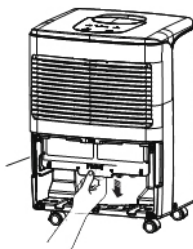

- V prípade znečistenia filtra ho vmyte teplou vodou a neutrálnym čistiacim prostriedkom. Dobre usušte.
- Nainštalujte späť filter a zadný panel.

Upozornenie

- Neprevádzkujte odvlhčovač bez filtra. V opačnom prípade výparník zachytí prach, čo bude mať vplyv na výkon prístroja.
- Nesušte vzduchový filter elektrickým sušičom vlasov alebo nad ohňom.
- Vzduchový filter by sa mohol zdeformovať, alebo začať horieť.
- Ak prístroj nepoužívate dlhšiu dobu, odporúčame, aby ste ho uložili na bezpečné a čisté miesto.
- Pred uskladnením sa uistite, že je zásobník na vodu prázdny. Nenechávajte odtokovú hadicu pripojenú k zariadeniu.
- Vyčistite prístroj a zabaľte ho do obalu.

Pred užitím prístroja skontrolujte:

- ak nie je výstup vzduchu blokový,
- zástrčka a zásuvka sú v dobrom stave,
- vzduchový filter je čistý,
- odtoková hadica nie je poškodená.

Starostlivosť po použití prístroja:

- odpojte prístroj od elektrickej siete,
- vyčistite vzduchový filter,
- vyčistite prístroj od prachu,
- vyprázdňte zásobník na vodu.

Dlhodobé uskladnenie prístroje

Ak nemáte v pláne prístroj dlhodobo používať, odporúčame sa držať týchto pokynov:

- Odpojte prístroj od elektrickej siete a napájací kábel zabaľte.
- Uistite sa, že je zásobník na vodu čistý a odtoková hadica je odpojená z prístroja.
- Zabaľte prístroj tak, aby sa k nemu nedostal prach a akákoľvek nečistota.
- Uskladnite ho v suchom prostredí.

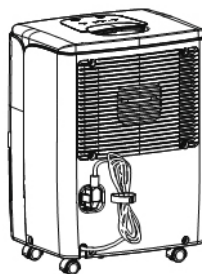

Tabuľka porúch

Problém	Možná príčina
Prístroj nepracuje. Ovládací panel nefunguje.	<ul style="list-style-type: none"> • Prístroj nebude pracovať, ak je teplota v miestnosti väčšia ako 32 °C alebo nižšie ako 5 °C. • Zásobník na vodu je plný.
Prevádzka je náhle hlučná.	<ul style="list-style-type: none"> • Prístroj sa nachádza na nerovnom povrchu.
Vlhkosť neklesá.	<ul style="list-style-type: none"> • Miestnosť, v ktorej sa prístroj nachádza, je príliš veľká. • Dvere alebo okná sú otvorené. Je možné, že niektoré zariadenia v miestnosti produkujú paru.
Malý alebo žiadny efekt odvlhčovania.	<ul style="list-style-type: none"> • Teplota v izbe je príliš nízka. • Úroveň vlhkosti môže byť nesprávne nastavená. • Ak jednotka pracuje v miestnosti, kde je teplota od 5 do 15 °C, prístroj začne automaticky odmrazovať. Kompresor sa na krátku dobu zastaví (ventilátor bude pracovať vo vysokých otáčkach). Akonáhle sa ukončí proces odmrazovania, prístroj sa prepne do predchádzajúceho nastavenia.
Pri prvom použití z prístroja vychádza pach.	<ul style="list-style-type: none"> • Vzhľadom na rastúcu teplotu môže mať prístroj zo začiatku divný zápach.
Prístroj je hlučný.	<ul style="list-style-type: none"> • Prístroj sa nachádza na drevenej podlahe.
Prístroj vydáva zvuk vetra.	<ul style="list-style-type: none"> • Jedná sa o normálny jav. Činnosť ventilátora vyhlásil tento zvuk.

Tabuľka: Problém s odtokom vody

Problém	Možná príčina	Riešenie
Aj keď používate odtokovú hadicu, voda sa nachádza v zásobníku na vodu.	<ul style="list-style-type: none"> • Skontrolujte vypúšťací kĺb. 	<ul style="list-style-type: none"> • Správne umiestnite vypúšťací kĺb.
	<ul style="list-style-type: none"> • Odtoková hadica je zle nainštalovaná. 	<ul style="list-style-type: none"> • Vyčistite hadicu od nečistôt a znova ju nainštalujte.

Tabuľka: Problém so sprevádzkovaním odvlhčovače

Problém	Možná príčina	Riešenie
Indikácia zapnutia / vypnutia nesvieti aj keď je prístroj zapojený.	<ul style="list-style-type: none"> • Elektrický prúd nefunguje alebo je napájací kábel zle zasunutý do zástrčky. 	<ul style="list-style-type: none"> • Skontrolujte elektrický prúd. • Skontrolujte zástrčku, či nie je poškodená. • Skontrolujte, či sa napájací kábel neodpojil. • Skontrolujte napájací kábel, či nie je poškodený.
	<ul style="list-style-type: none"> • Poistka je vypálená. 	<ul style="list-style-type: none"> • Vymeňte ju.
Indikácia plného zásobníka na vodu svieti.	<ul style="list-style-type: none"> • Zásobník na vodu je plný. • Zásobník nie je správne usadený. • Zásobník bol vyňatý. • Úroveň nastavenej vlhkosti je príliš vysoká. 	<ul style="list-style-type: none"> • Vyprázdňte zásobník na vodu a umiestnite ho späť do prístroja.

Tabuľka: Problémy s odvlhčovaním

Problém	Možná príčina	Riešenie
Zlý odvlhčovací výkon prístroja.	<ul style="list-style-type: none"> • Prístroje v prevádzke niečo prekáža. 	<ul style="list-style-type: none"> • Uistite sa, že prístrojmi v prevádzke neprekážajú závesy, rolety, nábytok a pod.
	<ul style="list-style-type: none"> • Vzduchový filter je znečistený alebo niečím blokovaný. 	<ul style="list-style-type: none"> • Vyčistite filter.
	<ul style="list-style-type: none"> • Dvere alebo okná sú otvorené. 	<ul style="list-style-type: none"> • Uistite sa, že sú všetky dvere a okná zatvorené.
	<ul style="list-style-type: none"> • Teplota miestnosti je príliš nízka. 	<ul style="list-style-type: none"> • Nízka teplota miestnosti znižuje výkon odvlhčovania. Prístroj by mal byť v miestnosti, kde je teplota vyššia ako 5 °C.

Tabuľka: Kódy porúch

Číslo	Názov poruchy	Kód na displeji	Stav prístroja	Možná príčina
1	Porucha senzora okolitej teploty	F1	Kompresor a ventilátor ukončil činnosť. Tlačidlo je nefunkčné	Snímač okolitej teploty je odpojené alebo je zle spojenie s doskou displeja
				Nejaký prvok dosky v displeji má skrat
				Snímač okolitej teploty je zničené (pozri Tabuľky pre odpor snímača teploty)
				Displej je poškodený
2	Porucha senzora teploty rúrky	F2		Snímač teploty rúry je odpojené alebo je zle spojenie s doskou displeja
				Nejaký prvok dosky v displeji má skrat
				Snímač teploty rúry je zničené (pozri Tabuľky pre odpor snímača teploty)
			Displej je poškodený	
3	Porucha senzora úrovne vlhkosti	L1	Skrat senzor úrovne vlhkosti Poškodenie senzora úrovne vlhkosti Displej je poškodený	

Číslo	Názov poruchy	Kód na	Stav prístroja	Možná príčina
		displeji		
4	Chýba ochrana proti úniku freónu.	F0	Kompresor prestal pracovať, ventilátor pracuje ďalej.	<ul style="list-style-type: none"> • Únik chladiva. • Systém je zablokovaný.
5	Ochrana proti prehriatiu.	H3		<ul style="list-style-type: none"> • Okolná teplota je príliš vysoká. • Výparník a kondenzátor sú blokované nečistotami. • Systém nie v poriadku.

TECHNICKÁ ŠPECIFIKÁCIA

Menovitý rozsah napätia	220-240 V
Menovitý kmitočet	50 Hz
Menovitý maximálny príkon	230 W
Objem zásobníka na vodu	2 l
Prevádzková teplota	5-32 °C

Zmeny textu a technických údajov vyhradené.

POKYNY A INFORMÁCIE O ZAOBCHÁDZANÍ S POUŽITÝM OBALOM

Použitý obalový materiál odložte na miesto určené obcou na ukladanie odpadu.

LIKVIDÁCIA POUŽITÝCH ELEKTRICKÝCH A ELEKTRONICKÝCH ZARIADENÍ

Tento symbol na produktoch alebo v sprievodných dokumentoch znamená, že použité elektrické a elektronické výrobky nesmú byť pridané do bežného komunálneho odpadu. Ku správnej likvidácii, obnove a recyklácii odovzdajte tieto výrobky na určené zberné miesta. Alternatívne v niektorých krajinách Európskej únie alebo iných európskych krajinách môžete vrátiť svoje výrobky miestnemu predajcovi pri kúpe ekvivalentného nového produktu. Správnou likvidáciou tohto produktu pomôžete zachovať cenné prírodné zdroje a napomáhate prevencii potenciálnych negatívnych dopadov na životné prostredie a ľudské zdravie, čo by mohli byť dôsledky nesprávnej likvidácie odpadov.



Tento výrobok spĺňa všetky základné požiadavky smerníc EÚ, ktoré sa naň vzťahujú.