



Használati utasítás

LÉGSZÁRÍTÓ

R-9320



Kérjük, a fogyasztó használatát megelőzően ismerkedjen meg annak kezelési utasításával. A fogyasztót csak jelen Használati utasításban leírtakkal összhangban használja. Az utasítást tartsa meg későbbiekben történő használata szükségességének esetére.

FONTOS BIZTONSÁGI UTASÍTÁSOK**OLVASSA EL FIGYELMESEN, ÉS TARTSA MEG KÉSŐBBI HASZNÁLATRA**

- A fogyasztó táphálózati dugaljra történő csatlakoztatását megelőzően győződjön meg, egyezik-e a fogyasztó típuscímkején feltüntetett feszültség a dugalj villamos feszültségével.
- A fogyasztót csak előírással földelő védelemmel ellátott dugaljra csatlakoztassa.

Figyelmeztetés:

- A fogyasztót 8 évnél idősebb gyermek, valamint csökkentett fizikai, értelmi, illetve szellemi képességű, vagy tapasztalatokkal és jártassággal nem rendelkező személy használhatja, amennyiben az felügyelet alatt van, vagy ha a fogyasztó biztonságos használatát illetően kioktatásban részesült és tudatában van az esetleges veszélyeknek. Gyermekkorú felhasználó által végzett tisztítása és karbantartása nem megengedett, amennyiben az 8 évnél fiatalabb, vagy csak felügyelet alatt állva. A fogyasztót és annak tápvezetékét 8 évnél fiatalabb gyermekektől elzárva tartsa.
- A fogyasztóval gyermekek nem játszhatnak. Tisztítását és karbantartását nem végezheti felügyelet nélküli gyermek.
- A fogyasztó nem alkalmas sem külön időzíthető programkapcsolón keresztül, sem külsőleg csatlakoztatott időkapcsolón keresztül, sem távirányításos működtetésre.
- A fogyasztó nem alkalmas sem külön időzíthető programkapcsolón keresztül, sem távirányításos működtetésre.
- Ne csatlakoztassa a tápvezetékét a hálózati dugaljba összetekert állapotban. A vezetékét szét kell gombolyítani, és szabadon lefektetve kell lennie.
- A fogyasztót nedves kézzel semmi esetben ne kapcsolja le a táphálózati dugaljról.
- A készülékre ne tegyen rá semmilyen tárgyat, nedves anyagokat, ruhadarabokat.
- A készülék közelében nem lehet benzin, olaj.
- A készülék nem helyezhető ki poros környezetbe, és nem alkalmas fürdőszobákba.

- A rezgések és a zajos üzem, valamint a víz készülékből történő szivárgása elkerülésének érdekében, a fogyasztót minden esetben egyenes, száraz felületen helyezze el.
- A tápvezetékek, ill. annak hálózati csatlakozójának megsérülése esetén, a fogyasztó üzemeltetése tilos. Amennyiben a tápvezeték megsérült, **lecserélését ajánlatos elvégeztetni szakosított villanszerelővel (szervizszolgáltatás).**
- A fogyasztó tápvezetékének csatlakozóját ne a tápvezeték meghúzásával próbálja lecsatlakoztatni a hálózati dugaljról – a tápvezeték, ill. annak hálózati csatlakozója megsérülésének veszélye áll fenn.
- A készülék közelében ne használjon porlasztott rovarirtószereket, sem egyéb hevesen gyúlékony anyagot. A fogyasztó valamelyik része megsérülhet, vagy tűz törhet ki.
- A készüléket egyenes, stabil, hőbíró felületre állítsa. Bizonyosodjon meg, hogy a fogyasztó közelében nincsenek-e fűtőtestek vagy hőérzékeny berendezések.
- A berendezést semmi esetben ne öntse le, ne fröcskölje le vízzel.
- A berendezés lehető legmagasabb hatásfokának eléréséhez, a készülék üzemelése alatt a külső ablakokat és ajtókat be kell csukni.
- A készülék nem állítható fel és nem üzemeltethető robbanásveszélyes térésekben.
- A készüléket fűtőtestektől, vagy hőt kisugárzó berendezésektől (például sütő, gyorsforraló stb.) távol tartva helyezze el. A fogyasztót ne tegye ki közvetlen napsugárzás hatásának.
- Amennyiben a készüléket áthelyezi, vagy raktározza, ne fektesse az oldalára, vagy ne állítsa fejetetejére, és kerülje az erős rezgéseket.
- A beszívó rácson nem lehet sem ráülepedett szennyeződés, sem idegen tárgy.
- Üzemelés alatt a készülék rácsát tilos eltávolítani.
- A rendszeres gondozás és karbantartás a készülék hosszú élettartamának, valamint hibamentes üzemelésének alapja.
- A helyiség hőmérséklete, amelyikben a készüléket használni szeretné, nem lehet 5 °C-nál alacsonyabb, és nem haladhatja meg a 35 °C-ot.
- A készülék körül legalább 30-45 cm-nyi szabad helyet kell hagyni.

- Kérjük, tisztítás előtt kapcsolja ki a készüléket, és csatlakoztassa le a táphálózatról.

KÉSZÜLÉK AJÁNLOTT ELHELYEZÉSE HELYSÉGBEN

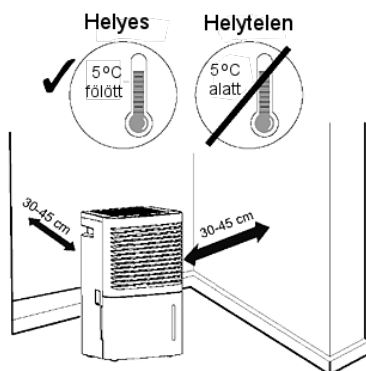

KÉSZÜLÉK LEÍRÁSA

Készülék elülső oldala

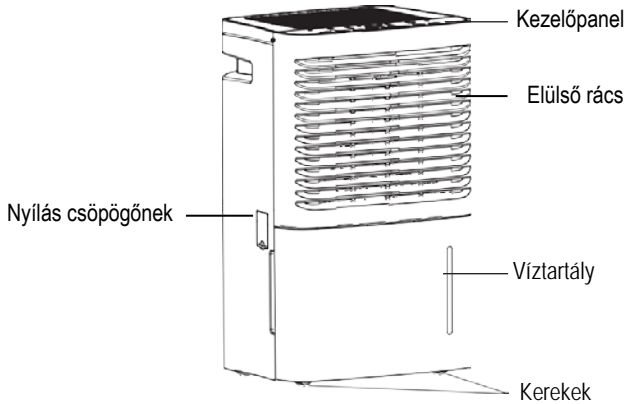

Megjegyzés:

- A légszárító négy keréken áll, amelyek megkönnyítik mozgását szőnyegen vagy egyéb egyenetlen felületen.

Készülék hátsó oldala

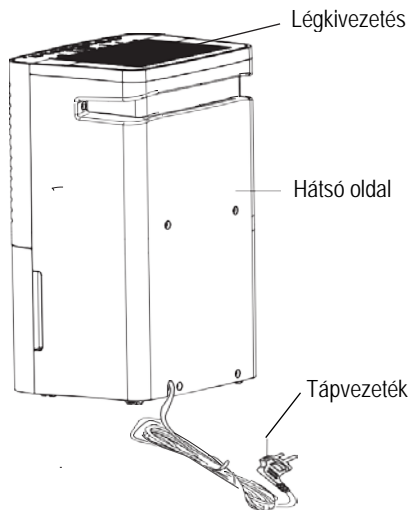

KÉSZÜLÉK HASZNÁLATÁT MEGELŐZŐEN

A készülék használatát megelőzően végezze el a következő lépéseket:

- Kétoldról fogja meg a víztartályt, és húzza ki – lásd a képen.

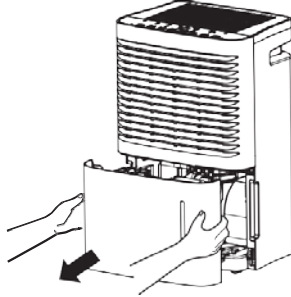

- Ellenőrizze, hogy a víztartály úszókája megfelelő pozícióban van-e.

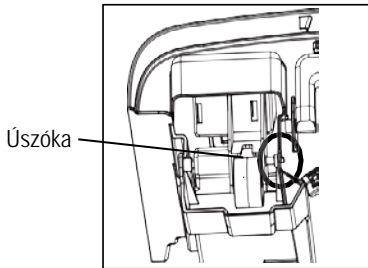

Helyes pozíció

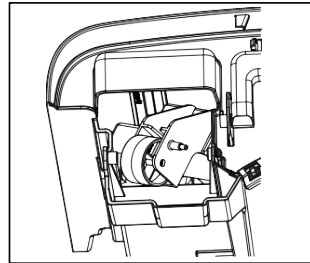

Helytelen pozíció

Megjegyzés:

A készülék szállítása alatt ugyanis helytelen pozícióba kerülhet. Amennyiben a víztartály úszókája nincs megfelelő pozícióban, helyezze át Ön megfelelő pozícióba – lásd a képen.

- Tegye vissza a víztartályt a készülékbe.

VEZÉRLŐPANEL LEÍRÁSA

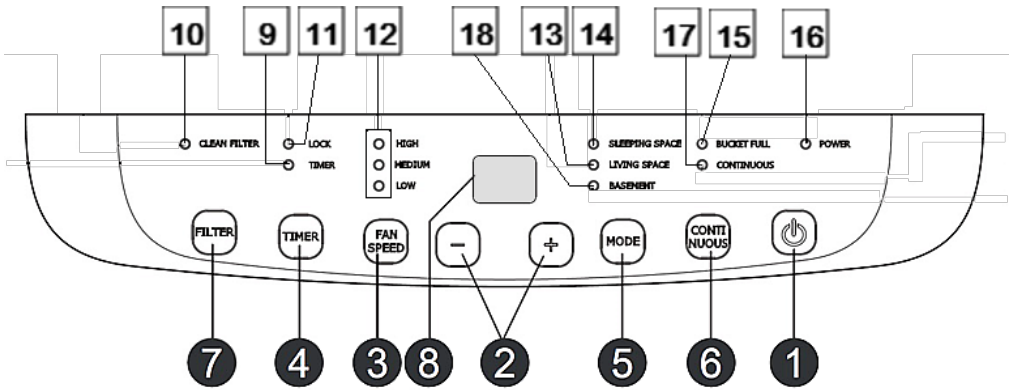

Nyomógombok:

- ➊ ON / OFF
- ➋ + / -
- ➌ Ventilátor
- ➍ Időzítő
- ➎ Üzem mód
- ➏ Állandó üzemesési üzemmód - megszakítás nélküli légszárítás
- ➐ Szűrő
- ➑ Képernyő

Kijelzők:

- ➑ Időzítő
- ➐ Szűrő tisztítása
- ➑ Zárrolva
- ➒ Ventilátor sebességfokozat
- ➓ „Lakószoba” üzemmód
- ➒ „Hálószoba” üzemmód
- ➑ Víz tartály megtelt
- ➒ Készülék bekapcsolva
- ➑ Állandó légszárítás
- ➒ „Pince” üzemmód

Megjegyzés:

- A víztartályt a légszárítóba megfelelő pozícióban kell behelyezni.
- A készülék üzemesése alatt a víztartályt ne vegye ki.

- Amennyiben a víz készülékből történő elvezetéséhez csöpögőt szeretne alkalmazni, kövesse „A víz készülékből történő elvezetése” fejezet utasításait.
- Mindegyik nyomógomb megnyomását egy rövid hangjelzés jelzi.
- Amikor a készüléket csatlakoztatja a tápellátáshoz, a vezérlőpanel kijelzője kigyullad, ezzel egyidőben rövid hangjelzés hallatszik.

NYOMÓGOMBOK ÉS FUNKCIÓK LEÍRÁSA

1 POWER

A készülék be- és kikapcsolásához.

2 + / -

Légszárító üzemmódban e két nyomógomb segítségével lehet beállítani a levegő páratartalom-értékét. További programoknál nem választható meg.

A „+” nyomógomb megnyomásával a páratartalom-érték növekedik.

A „-”nyomógomb megnyomásával a páratartalom-érték csökken.

35 – 80 % közötti páratartalom-érték állítható be. Minden egyes megnyomásakor 5 %-os léptetéssel.

Ezekkel a nyomógombokkal lehet beállítani az időzítést (TIMER gomb) is.

Ha zárolni szeretné valamennyi nyomógombot, tartsa lenyomva mindkét nyomógombot 3 másodpercre, és amennyiben a nyomógombok zárolása aktivált állapotba van beállítva, a képernyőn kigyullad a Zárolás kijelző, és LC jelenik meg, amely háromszor felvillan, majd a képernyőn kijelzésre kerül a páratartalom-érték.

Zárolás megszüntetéséhez ismételten tartsa lenyomva mindkét nyomógombot 3 másodpercre – a kijelző elalszik.

3 VENTILÁTOR SEBESSÉGFOKOZATÁNAK MEGVÁLASZTÁSA (FAN SPEED)

A gomb lenyomásával kiválasztható a kívánt intenzitás: Magas / Közepes / Alacsony (High / Mid / Low). Az aktuálisan megválasztott fokozat kijelzése gyullad ki.

4 IDŐZÍTŐ (TIMER)

Ezzel a készülék önműködő be- vagy kikapcsolásának időpontja állítható be (0,5 órától 24 óráig kiterjedő időközre beállítható aktív időzítés).

Készülék önműködő kikapcsolásának beállítása

Bekapcsolt készüléken nyomja meg a **TIMER** gombot – a képernyőn villogni kezd a kijelző, majd kiíródik az időpont számadata. Az adat módosításához nyomja meg a „+” vagy a „-” gombot. Minden egyes megnyomásakor 0,5 óras vagy 1 óras léptetéssel.

Megjegyzés:

0,5 órától 10 óráig kiterjedő időközre beállított aktív időzítés esetén minden egyes megnyomásakor a léptetés 0,5 óras.

10 órától 24 óráig kiterjedő időközre beállított aktív időzítés esetén minden egyes megnyomásakor a léptetés 1 óras.

Az adat módosításának befejeztével, várjon ki 5 másodpercet, vagy nyomja meg a **TIMER** gombot. Az aktivált időzítés kijelzése kigyullad.

Készülék önműködő kikapcsolásának megszüntetése

Ha ez a funkció aktivált állapotba van beállítva, nyomja meg ismét a **TIMER** gombot – a készülék önműködő kikapcsolása ezzel meg lett szüntetve, és a kijelző elalszik.

Készülék önműködő indítása

Kikapcsolt készüléken nyomja meg a **TIMER** gombot – a képernyőn villogni kezd a kijelző, majd kiíródik az időpont számadata. Az adat módosításához nyomja meg a „+” vagy a „-” gombot. Minden egyes megnyomásakor 0,5 óras vagy 1 óras léptetéssel.

Megjegyzés:

0,5 órától 10 óráig kiterjedő időközre beállított aktív időzítés esetén minden egyes megnyomásakor a léptetés 0,5 óras.

10 órától 24 óráig kiterjedő időközre beállított aktív időzítés esetén minden egyes megnyomásakor a léptetés 1 óras.

Az adat módosításának befejeztével, várjon ki 5 másodpercet, vagy nyomja meg a **TIMER** gombot. Az aktivált időzítés kijelzése kigyullad.

Készülék önműködő kikapcsolásának megszüntetése

Ha ez a funkció aktivált állapotba van beállítva, nyomja meg ismét a **TIMER** gombot – a készülék önműködő kikapcsolása ezzel meg lett szüntetve, és a kijelző elalszik.

5 MODE

A gomb lenyomásával választható meg az üzemmód. A készülék többfajta üzemmódban képes működni: Légszárítás, Készenléti, Lakószoba, Alagsor, Állandó üzemelés (megszakítás nélküli légszárítás). Az aktuálisan megválasztott üzemmód kijelzése gyullad ki.

Megjegyzés:

Ha **Légszárítási üzemmód** van megválasztva, a többi üzemmód-indikátor nem jelez ki.

6 ÁLLANDÓ ÜZEMELÉSI ÜZEMMÓD – MEGSZAKÍTÁS NÉLKÜLI LÉGSZÁRÍTÁS

A CONTINUOUS gomb lenyomásával aktiválható ez a program.

Megjegyzés:

Ha **Állandó üzemelési üzemmód (CO)** van megválasztva, a készülékre csöpögőt szükséges csatlakoztatni. Hogyha a készülékbe csak a víztartály van behelyezve, akkor annak megteltével a készülék kikapcsol.

7 SZŰRŐ

A légszárító 250 üzemóra leteltével figyelmeztetni fogja Önt a légszűrő kicserélésének szükségességére – kigyullad a kijelző. Vegye ki a szűrőt, és tisztítsa meg. A kijelzés megszüntetéséhez nyomja meg ezt a gombot.

8 KÉPERNYŐ

Beállításakor kijelzi a páratartalom százalékos értékét, beállítás befejeztével pedig kijelzi a helyiség levegőjének százalékban kifejezett aktuális páratartalmát ($\pm 5\%$ pontossággal).

TOVÁBBI UTASÍTÁSOK

HANGJELZÉS

Hogyha a víztartály megtelt, vagy ha 3 percnél hosszabb időre ki lett véve a készülékből, körülbelül 10 s idő elteltével hangjelzés (riasztás) indul, ezzel figyelmeztetve Önt, hogy ki kell üríteni a víztartályt, vagy hogy vissza kell helyezni a készülékbe

AUTO STOP

Hogyha a víztartály megtelt, vagy ki lett véve, illetve, ha nem megfelelő pozícióban lett visszahelyezve, vagy ha a helyiség levegőjének páratartalma 5 %-kal alacsonyabb a beállított értéknél, a készülék önműködően kikapcsol.

MEMÓRIA FUNKCIÓ (MEMORY FUNCTION)

Hogyha ki is esik a tápellátás, a készülék elvégzi a beállítások biztonsági mentését. A tápellátás helyreállítását követően a készülék újra indul a biztonsági mentésből beolvasott beállításokkal.

„VÍZTARTÁLY MEGTELT” (BUCKET FULL)

Hogyha ez a kijelző kigyullad, az vagy azt jelenti, hogy a víztartály megtelt és azt ki kell üríteni, vagy pedig, hogy a víztartály nincs a készülékben, illetve, hogy nem megfelelő pozícióban lett visszahelyezve a készülékbe.

SZŰRŐTISZTÍTÁS (CLEAN FILTER)

A légszárító 250 üzemóra leteltével figyelmeztetni fogja Önt a légszűrő kitisztításának szükségességére – kigyullad a Szűrőtisztítás kijelző. Vegye ki a szűrőt, és tisztítsa meg. A kijelzés megszüntetéséhez nyomja meg ezt a gombot.

A VÍZ KÉSZÜLÉKBŐL TÖRTÉNŐ ELVEZETÉSE

Víztartály kiürítése

- A víztartály ürítése előtt húzza ki a készülék tápvezetéki csatlakozóját a hálózati dugaljból.
- Amennyiben a víztartály ki lett véve, a készülék kikapcsol.
- Amennyiben a víz felfogásához víztartályt használ, ne használjon csöpögőt. Hogyha csöpögő van rácsatlakoztatva, a víz a készülékből a víztartály helyett egy Ön által odakészített tartályba lesz lecsapolva.

- A készülék üzemelése alatt, vagy leállítás után azonnal, a víztartályt ne vegye ki. Ellenkező esetben a készülékből kicsöpöghet a víz.
- A víztartály megfelelő pozícióban, rendesen helyére téve legyen visszahelyezve.
- Kétoldról fogja meg a víztartályt, és húzza ki – lásd a képen.

Figyelmeztetés:

A víztartályt a készülékből óvatosan húzza ki, nehogy kiömljön a víz.

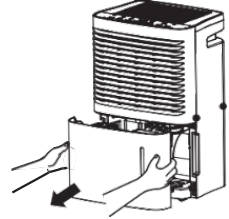

- A víztartály kiürítésekor egyik kézzel fogja meg a felső részen található fület, másik kézzel pedig támassza alá.

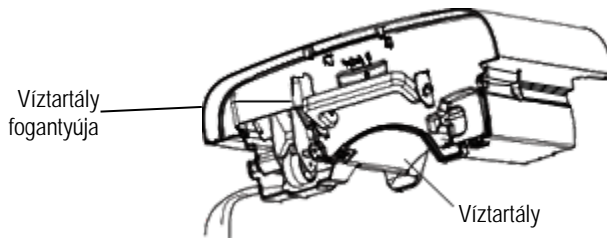

- Helyezze vissza a víztartályt a készülékbe a képen látható nyíllal megjelölt irányban.

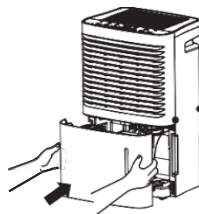

VÍZ ÜRÍTÉSE A KÉSZÜLÉKBŐL CSÖPÖGŐN KERESZTÜL

- A csöpögő nem képezi a szállítás részét, ezért, hogyha a készülékből ki szeretné vezetni a víz lecsapolását, szerezzen be egy megfelelőt. Ehhez egy 13 mm átmérőjű tömlődarabra lesz szükség.
- Az utasításokat követve vegye ki a készülékből a víztartályt.
- Nyissa ki a kifolyónyílás kupakját, és a csöpögő csatlakoztatásához szolgáló összekötő részt – a tömítéssel együtt – csavarja bele.

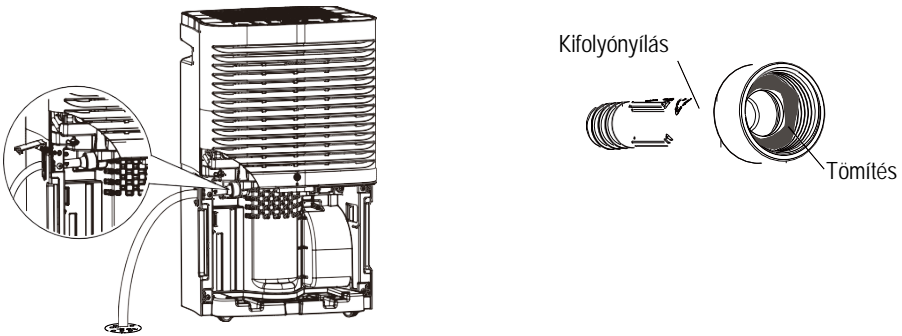

- A csöpögő egyik végét húzza át a készülék oldalán található nyíláson, másik végét pedig vezesse bele egy nagyobb edénybe (vödör, kád stb.), amelybe a víz fel lesz fogva.

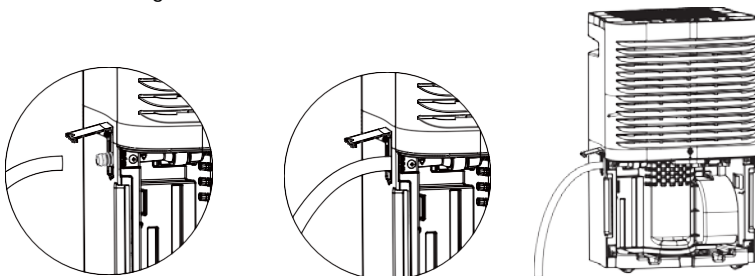

- Tegye vissza a víztartályt eredeti helyére. Rendszeresen ellenőrizze, rendben csatlakozik-e a tömlő, és hogy nincs-e eltömődve.

Bizonyosodjon meg, hogy a csöpögő rendszeren át van-e vezetve a víztartály kifolyónyílásán, és hogy lefelé irányul-e.

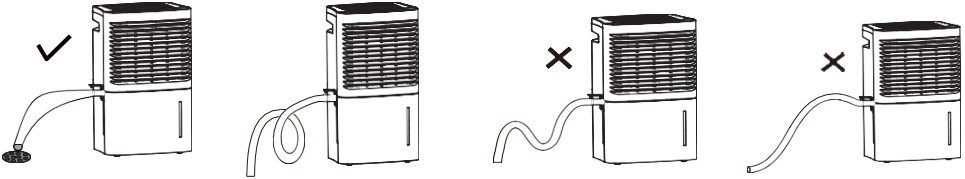

Megjegyzés:

A tömlő nem lehet sem megcsavarodva, sem a kifolyónyílás szintjénél feljebb irányítva, sem eltömődve. Akadályozza meg a tömlő megtörését.

Megjegyzés:

Amennyiben a csöpögőt le szeretné csatlakoztatni a készülékről, legyen kéznél egy edény a készülékből kicsöpögő maradék víznek.

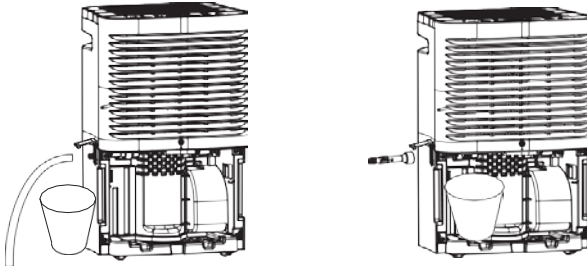

TISZTÍTÁS, KARBANTARTÁS

- Tisztítás megkezdését megelőzően a légszárítót kapcsolja ki, és húzza ki a készülék tápvezetéki csatlakozóját a hálózati dugaljból. Ellenkező esetben villamos áram által okozott baleset veszélye áll fenn.
- A légszárítót ne mossa vízzel – villamos áram által okozott baleset veszélye áll fenn.

- A légszárító tisztításához ne használjon illanó anyagokat (pl. oldószer, benzin) – a készülék külalakja megrongálódhat.

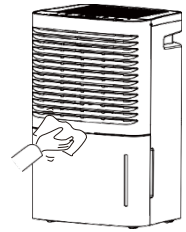

A RÁCS ÉS A KÉSZÜLÉK BORÍTÁSÁNAK TISZTÍTÁSA

- A készülék borításának tisztításához használjon puha törülközőt.
- Amennyiben a borítás erősen szennyezett, használjon finom tisztítószert.
- A rács tisztításához használjon puha ecsetet.

VÍZTARTÁLY TISZTÍTÁSA

- A penész és a baktériumok túltengésének megelőzése érdekében, minden 2 hét elteltével tisztítsa ki a víztartályt. Tisztításhoz használjon puha ecsetet, majd a víztartályt öblítse le.

- Vegye ki a víztartályt – fordítsa el a fogantyún található forgóbütyköt oly módon, hogy egybeessen a felfogatólapon található kimetszéssel. A fogantyú felőli oldalon a nyíl irányában húzza ki a felfogatólapot. Húzza ki a fogantyút.

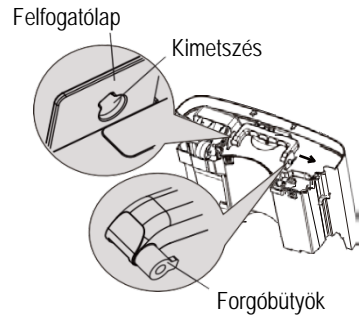

- Nyomja meg a víztartály peremén található 3 ütközőt, majd vegye le a víztartály fedelét.

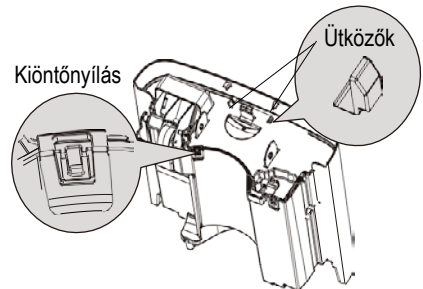

- Tisztítás befejeztével tegye vissza helyére a víztartály fedelét és helyezze vissza a fogantyút. Bizonyosodjon meg, hogy az úszóka megfelelő pozícióban van-e. A poliszti-rén részt ne vegye le a fogantyúról. Ennek a résznek a víztartály fedele alatt kell maradnia.

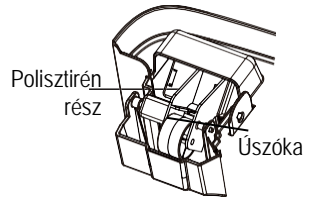

LÉGSZŰRŐ TISZTÍTÁSA

- A légszárító 250 üzemóra leteltével figyelmeztetni fogja Önt a légszűrő kitisztításának szükségességére.
- Abban az esetben, ha Ön a készüléket porosabb környezetben használja, ajánlatos a légszűrőt gyakrabban tisztítani.
- Húzza ki a kapcsokat, majd a szűrőtestet. A szűrő tisztításához meleg szappanos vizet használjon.
- A szűrőt öblítse le, majd jól szárítsa meg.

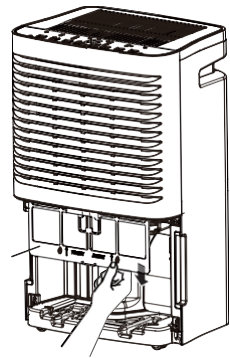

Figyelmeztetés:

- A légszárítót ne üzemeltesse szűrő nélkül. Ellenkező esetben a szelelőlyukban összegyűlik a por, ami hátrányosan befolyásolja a készülék teljesítőképességét.
- A légszűrőt ne szárítsa sem elektromos hajszáritóval, sem tűz fölött. A légszűrőn alakváltozás állhat be, vagy meggyulladhat.
- Hogyha a készüléket huzamosabb ideig nem használja, ajánlatos valamilyen biztonságos és tiszta helyen eltárolni.
- Eltárolás előtt bizonyosodjon meg, hogy a víztartály ki van-e ürítve. Ne hagyja a készülékre csatlakoztatva a csöpögőt.
- A készüléket tisztítsa meg, és csomagolja be.

A készülék használatát megelőzően ellenőrizze:

- nincs-e lefedve a légkivezetés,
- megfelelő állapotban van-e a csatlakozó és a dugalj,
- nem szennyezett-e a légszűrő,
- nincs-e megsérülve a csöpögő.

A készülék üzemelésének befejeztével:

- csatlakoztassa le a készüléket a táphálózatról,
- tisztítsa meg a légszűrőt,
- tisztítsa meg a készüléket a portól,
- ürítse ki a víztartályt.

A készülék hosszantartó tárolása

Hogyha hosszabb időn át nem tervezi a készülék használatát, ajánlatos az alábbi utasítások szerint eljárni:

- Csatlakoztassa le a készüléket a táphálózatról, a tápvezetéket csomagolja be.
- Bizonyosodjon meg, hogy a víztartály tiszta, valamint, hogy a csöpögő le van csatlakoztatva a készülékről.
- A készüléket csomagolja be, hogy ahhoz ne juthasson se por, se bármilyen más szennyeződés.
- Tárolja el egy száraz helyen.

Hibák összefoglaló táblázata

Hiba	Lehetséges oka
Készülék nem működik. Vezérlőpanel nem működik.	<ul style="list-style-type: none"> A készülék nem indul be, ha a helyiség hőmérséklete 35 °C-nál magasabb, vagy 5 °C-nál alacsonyabb. Víztartály megtelt.
Hirtelen túl zajosan üzemel.	<ul style="list-style-type: none"> A készülék nem ideálisan vízszintes felületen áll.
Nem csökken a páratartalom.	<ul style="list-style-type: none"> A helyiség, amelyikben a készülék le van helyezve, túl nagy méretű. Ajtó vagy ablak nyitva maradt. Lehet, hogy a helyiségben valamilyen berendezés vízpárárt termel.
Túl alacsony mértékben, vagy egyáltalán nem érzékelhető légszárító hatás.	<ul style="list-style-type: none"> A helyiség hőmérséklete túl alacsony. Lehet, hogy helytelenül beállított a páratartalom értéke. Amennyiben az egység 5 - 15 ° C hőmérsékletű helyiségben üzemel, a készülék önműködően felolvasztásba kezd. A légszárító egy rövid időre kihagy (ilyenkor a ventilátor magas fordulatszámmal dolgozik). A felolvasztási folyamat befejeztével a készülék visszaáll azt megelőző beállításba.
Legelső indításkor a készülékből kellemetlen bűz árad.	<ul style="list-style-type: none"> Növekedő hőmérséklettel a készülékből a legelején dohos szag jöhet ki.
Készülék túl zajos.	<ul style="list-style-type: none"> A készülék fapadlóra van leállítva.
Készülék szélzúgászerű hangot ad ki.	<ul style="list-style-type: none"> Ez egy normális jelenség. A ventilátor üzem közben zúgó hangot fejleszt.

Táblázat: Víz elfolyási nehézségek

Probléma	Lehetséges oka	Megoldás
Csöpögő van használva, de mégis víz van a víztartályban.	<ul style="list-style-type: none"> Ellenőrizze a lecsapoló részt. 	Lecsapoló részt megfelelően szükséges behelyezni.
	<ul style="list-style-type: none"> Csöpögő nem jól van feltéve. 	Tisztítsa ki a tömlőt, és tegye fel újra rendesen.

Táblázat: Légszárító üzembehelyezésekor beálló nehézségek

Probléma	Lehetséges oka	Megoldás
Bekapcsolás / kikapcsolás kijelzése nem aktív, pedig a készülék be van kapcsolva.	<ul style="list-style-type: none"> Kiesett a táplálás, vagy a tápvezeték csatlakozója elégtelenül van bedugva a hálózati dugaljba. 	<ul style="list-style-type: none"> Ellenőrizze, nincs-e áramkiesés. Ellenőrizze a csatlakozót, nincs-e megsérülve. Ellenőrizze, nem húzódott-e ki a tápvezeték csatlakozója a dugaljból. Ellenőrizze a tápvezetékét, nincs-e megsérülve.
	<ul style="list-style-type: none"> Kiégett a biztosíték. 	<ul style="list-style-type: none"> Tegyen be újat.
„Vízartály megtelt” kijelzés világít.	<ul style="list-style-type: none"> Megtelt a víztartály. Víztartály helytelen pozícióban lett visszahelyezve. Víztartály ki van véve. 	<ul style="list-style-type: none"> Üritse ki a víztartályt, és tegye vissza a készülékbe.
Funkció beállítva, de nem lépett üzembe	<ul style="list-style-type: none"> Páratartalom beállított értéke túl magas 	<ul style="list-style-type: none"> Csökkentse a páratartalom-értéket, vagy válassza az állandó üzemet (megszakítás nélküli légszárítás, vagyis CO)

Táblázat: Légszárítási nehézségek

Probléma	Lehetséges oka	Megoldás
Készülék légszárítási teljesítménye nem megfelelő.	Készülék üzemelését valami gátolja.	Bizonyosodjon meg, hogy a készülék üzemelését nem akadályozza-e függöny, redőny, bútordarab stb.
	Légszűrő szennyezett, vagy valami eltömte.	Tisztítsa ki a szűrőt.
	Ajtó vagy ablak nyitva maradt.	Bizonyosodjon meg, hogy be van-e csukva minden ajtó és ablak.
	A helyiség hőmérséklete túl alacsony.	A helyiség túl alacsony hőmérséklete lecsökkenti a légszárítási teljesítményt. A készüléket 5 °C-nál magasabb hőmérsékletű helyiségbe kéne betenni.

Táblázat: Hibakódok összefoglaló táblázata

Sorszám	Hiba megnevezése	Képernyőn megjelenő kód	Készülék állapota	Lehetséges oka
1	Környező hőmérséklet érzékelője hibás	F1	Légszűrítő és ventilátor leállt. Nyomógomb a nem reagál.	Környező hőmérséklet érzékelője lecsatolódt, vagy rossz az
				A képernyő lapjának valamelyik
				Környező hőmérséklet érzékelője tönkrement (lásd a „Hőmérséklet
				Képernyő megsérült
2	Cső hőmérséklet érzékelője hibás	F2	Légszűrítő és ventilátor leállt. Nyomógomb a nem reagál.	Cső hőmérséklet érzékelője lecsatolódt, vagy rossz az
				A képernyő lapjának valamelyik
				Cső hőmérséklet érzékelője tönkrement (lásd a „Hőmérséklet
				Képernyő megsérült
3	Légpára-tartalom szint érzékelője hibás	L1	Légszűrítő és ventilátor leállt. Nyomógomb a nem reagál.	Légpára-tartalom szint érzékelője
				Légpára-tartalom szint érzékelője
				Képernyő megsérült
4	Freonszivárgás biztosítóka	F0	Kompresszor leállt. Ventilátor meghajtása továbbra is működésben.	Szivárog a hűtőanyag
				A rendszer leblokkolt

Sorszám	Hiba megnevezése	Képernyőn megjelenő kód	Készülék állapota	Lehetséges oka
5	Túlterhelés biztosítóka	H3	Kompresszor leállt. Ventilátor meghajtása továbbra is működésben.	A környező üzemállapot nem
				Hőcserélő és kondenzátor
				Rendszer meghibásodott

MŰSZAKI JELLEMZŐK

Feszültség névleges tartománya	220-240 V
Névleges frekvencia	50 Hz
Névleges teljesítmény	285 W
Víztartály úrtartalma	4,7 l
Üzemi hőmérséklet	5-35 °C

A szöveg, valamint a műszaki adatok változtatásának joga fenntartva.

TANÁCSOK, INFORMÁCIÓK ELHASZNÁLT CSOMAGOLÓANYAG KEZELÉSÉHEZ

Az elhasznált csomagolóanyagot szállítsa a lakóhelye szerinti hulladékgyűjtő udvarra.

KISELEJTEZETT ELEKTROMOS ÉS ELEKTRONIKUS BERENDEZÉSEK MEGSEMISÍTÉSE



A termékeken vagy azok kísérodokumentációjában található, mellékelt szimbólum azt jelenti, hogy a kiselejtezett elektromos és elektronikus berendezéseket tilos a hétköznapi háztartási hulladék-tárolókba dobni. Az ilyen termékek megfelelő megsemmisítése, felújítása, újrahasznosítása érdekében helyezze azokat az arra kijelölt tárolókba. Az Európai Unió egyes tagállamaiban illetve további európai országokban olyan alternatív megoldások is léteznek, hogy az ilyen termékek – hasonló jellegű új termék vásárlásakor – eladásuk helyén begyűjtésre kerülnek. A jelen termék helyes megsemmisítésével Ön is segít az értékes természeti források megőrzésében, valamint környezetünkre és egészségünkre gyakorolt - a helytelen hulladék-likvidálásból eredő - lehetséges negatív hatások megelőzésében is.



A jelen termék megfelel az EU irányelvében leszögezett valamennyi vonatkozó alapkövetelménynek.