



Návod k použití

## MOBILNÍ KLIMATIZACE 3 v 1 ROHNSON R-885 GENIUS WIFI R-885



Před použitím tohoto spotřebiče se prosím seznámte s návodem k jeho obsluze. Spotřebič používejte pouze tak, jak je popsáno v tomto návodu k použití. Návod uschovejte pro případ další potřeby.

## DŮLEŽITÉ BEZPEČNOSTNÍ POKYNY ČTĚTE POZORNĚ A USCHOVEJTE PRO BUDOUCÍ POUŽITÍ

- Mobilní jednotka smí být použita pouze v místnostech, jejichž teplota se pohybuje v rozmezí 16–35 °C.
- Tento spotřebič je určen pouze pro domácí použití a není určen pro průmyslové využití.
- Spotřebič musí být umístěn v místnosti tak, aby byl zachován 30 cm prostor od stěn, (viz obr. níže).
- Dbejte prosím na to, aby se do částí vstupu a výstupu vzduchu nedostaly žádné nežádoucí předměty.
- Pro zajištění optimálního výkonu spotřebiče během provozu je doporučeno zavřít všechny dveře a okna.
- Umístěte spotřebič na rovný povrch, aby se zabránilo nežádoucímu provoznímu hluku či chvění přístroje.
- V žádném případě spotřebič nenaklánějte či neotáčejte. Pokud dojde k nechtěnému otočení či převrhnutí spotřebiče, je nezbytné jej ihned vypnout, vytáhnout z napájecí sítě a kontaktovat servis prodejce.
- Spotřebič neumísťujte v dosahu přímého slunečního svitu.

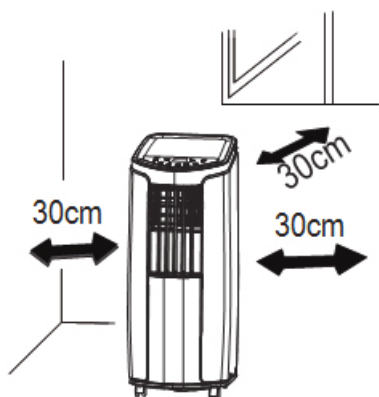

- Tento spotřebič mohou používat děti ve věku 8 let a starší a osoby se sníženými fyzickými, smyslovými či mentálními schopnostmi nebo s nedostatkem zkušeností a znalostí, pokud jsou pod dozorem nebo byly

poučeny o používání spotřebiče bezpečným způsobem a rozumí případným nebezpečím. Čištění a údržbu prováděnou uživatelem nesmějí vykonávat děti, pokud nejsou starší 8 let a pod dozorem. Spotřebič a jeho síťový kabel udržujte mimo dosah dětí mladších 8 let.

- Děti si se spotřebičem nesmějí hrát.
- Před připojením spotřebiče k síťové zásuvce se ujistěte, že se napětí uvedené na typovém štítku spotřebiče shoduje s elektrickým napětím zásuvky.
- Spotřebič připojujte pouze k řádně uzemněné zásuvce.
- Před čištěním spotřebič vypněte a síťový kabel vypojte z elektrické sítě.
- Nevedte kabel pod kobercem, běhouny apod. Kabel umísťujte mimo místa provozu, aby se snížilo riziko o jeho zakopnutí.
- Neodpojujte spotřebič ze síťové zásuvky tahem za síťový kabel – vzniká nebezpečí poškození síťového kabelu/síťové zásuvky. Rovněž není doporučeno přemisťovat spotřebič taháním za síťový kabel.
- Nedotýkejte se spotřebiče ani síťového kabelu mokřýma rukama.
- Spotřebič s poškozeným síťovým kabelem/vidlicí síťového kabelu je zakázáno používat. Pokud je síťový kabel poškozen, výměnu svěřte odbornému servisu.
- Pokud se objeví nenadálý kouř, či jiný neobvyklý jev, ihned přístroj vypněte a vypojte z elektrické sítě.
- Není-li přístroj používán, je doporučeno jej vypnout a síťový kabel vytáhnout z elektrické sítě.
- Zabraňte jakémukoliv kontaktu spotřebiče s vodou – hrozí nebezpečí úrazu elektrickým proudem.
- V případě použití odtokové hadice je nezbytné, aby okolní teplota v místnosti neklesla pod 0 °C, jinak může dojít k unikání vody do spotřebiče.
- V žádném případě neumísťujte jakékoliv topné těleso v provozu poblíž klimatizace.
- Spotřebič nesmí být umístěn poblíž otevřeného ohně, hořlavých či výbušných látek.
- Přístroj ničím nepřikrývejte.
- Opravy a údržbu smí provádět jen kvalifikovaní servisní zástupci.

## POPIS ČÁSTÍ PŘÍSTROJE

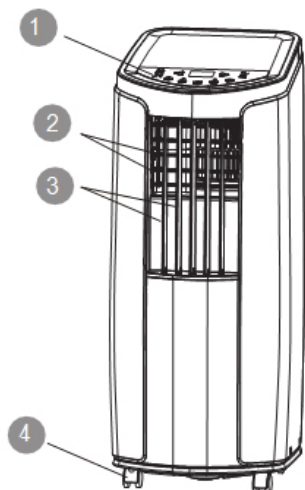

1. Ovládací panel
2. Horizontální lamely pro výstup studeného vzduchu
3. Vertikální lamely pro výstup studeného vzduchu
4. Pojezdová kolečka
5. Držák pro navinutí napájecího kabelu
6. Napájecí kabel
7. Zadní kryt
8. Boční a zadní mřížka s bočním a zadním vyjímatelným filtrem pro nasávání vzduchu
9. Spoj A
10. Hadice pro odvod horkého vzduchu
11. Spoj B+C

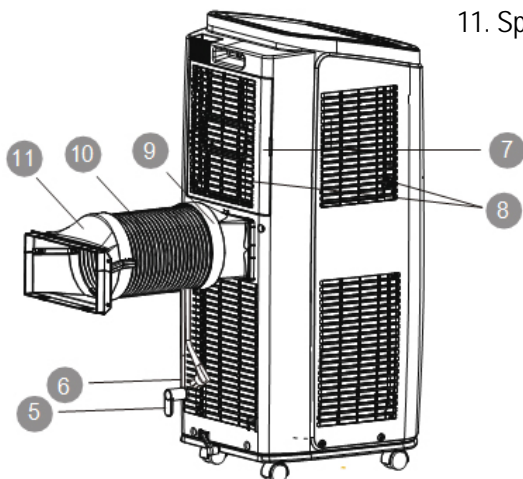

## POPIS OVLÁDACÍHO PANELU

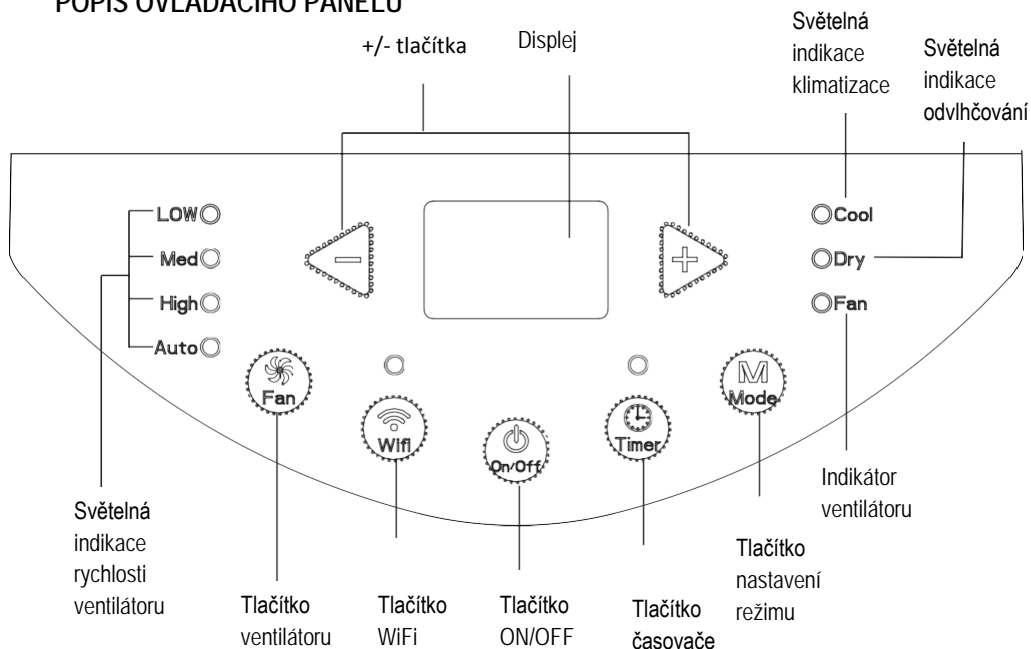

## Poznámka

- Příklad: Přístroj při zapnutí vydá zvukový signál, ihned poté je možné přístroj nastavit pomocí ovládacího panelu.
- Všechna tlačítka na ovládacím panelu jsou vybavena zvukovou signalizací a světelnou indikací, díky kterým je zřetelné aktuální nastavení přístroje.
- V případě vypnutí přístroje, displej nebude v provozu.

## POPIS JEDNOTLIVÝCH TLAČÍTEK NA OVLÁDACÍM PANELU

### TLAČÍTKO ON/OFF

- Tlačítko pro zapnutí a vypnutí přístroje.

### TLAČÍTKO +/-

- Slouží k nastavení teplotní výše chlazení. Nastavit lze teplotu v rozmezí 16-30 °C. V režimu „auto“, „odvlhčovač“ (dry) a „ventilátor (fan)“ toto tlačítko nelze použít.

### TLAČÍTKO MODE

- V tomto režimu lze použít následující nastavení: klimatizace (cool), odvlhčovač (dry) a ventilátor (fan).
- **Klimatizace:** V tomto režimu lze nastavit teplotu mezi 16–30 °C, (světelná indikace klimatizace bude v provozu).

### TLAČÍTKO VENTILÁTORU

- Tímto tlačítkem lze přepínat mezi jednotlivými rychlostmi ventilátoru, a to následovně: pomalá (low), střední (medium) rychlost, vysoká (high) a automatická rychlost (světelná indikace rychlosti ventilátoru bude v provozu).

### TLAČÍTKO ČASOVAČE

- Použitím tohoto tlačítka se nastavuje časovač přístroje.
- V rozmezí 10 hodin se 1 stisknutí tohoto tlačítka = 0,5 hodině. V případě, že si přejete přístroj nastavit k vypnutí po více jak 10 hodinách, stisknutím tlačítka +/- se bude čas navyšovat/snižovat po 1 hodině.
- Po ukončení nastavení, nebo pokud nebude manipulováno s ovládacím panelem po dobu 5 s, se nastavení časovače uloží. Pokud se režim časovače uvede do provozu, světelná indikace časovače se rozsvítí.
- Pro zrušení režimu časovače stačí toto tlačítko znovu stisknout.

### TLAČÍTKO WIFI

- Stisknutím tohoto tlačítka se zapíná/vypíná WiFi – bezdrátová síť.
- Pro resetování této funkce stiskněte a přidržte toto tlačítko po dobu 10 vteřin.

**POPIS OVLÁDACÍCH TLAČÍTEK NA DÁLKOVÉM OVLÁDÁNÍ**

1. Tlačítko ON/OFF
2. Tlačítko „+“
3. Tlačítko nastavení režimu
4. Tlačítko SWING (nefunkční pro tento model)
5. Tlačítko „-“
6. Tlačítko ventilátor
7. Tlačítko pro vypnutí časovače
8. Tlačítko nastavení hodin
9. Tlačítko pro zapnutí časovače
10. Tlačítko pro nastavení režimu „Spánek“
11. Tlačítko pro nastavení teploty
12. Tlačítko TURBO (nefunkční pro tento model)
13. Tlačítko X-fan
14. Tlačítko I FEEL (nefunkční pro tento model)
15. Toto tlačítko není funkční pro tento model



## POPIS IKON NA DISPLEJI DÁLKOVÉHO OVLÁDÁNÍ

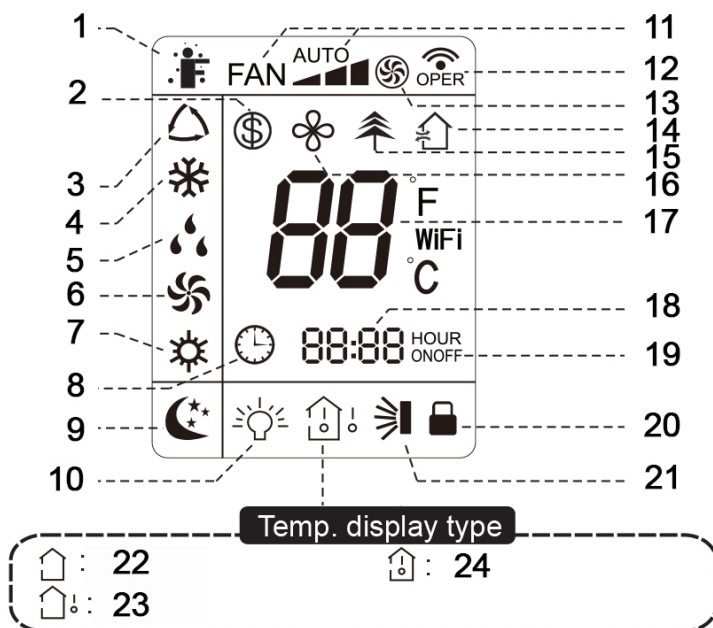



- |   |   |
|---|---|
| 1. I FEEL (nefunkční pro tento model)     | 13. Turbo (nefunkční pro tento model)     |
| 2. Topení (nefunkční pro tento model)     | 14. Ventilace (nefunkční pro tento model) |
| 3. Auto režim (nefunkční pro tento model) | 15. Health (nefunkční pro tento model)    |
| 4. Klimatizace                            | 16. X-Fan                                 |
| 5. Odvlhčování                            | 17. Nastavená teplota                     |
| 6. Ventilátor                             | 18. Nastavený čas                         |
| 7. Topení (nefunkční pro tento model)     | 19. Zapnutí/vypnutí časovače              |
| 8. Hodiny                                 | 20. Dětský zámek                          |
| 9. Režim Spánek                           | 21. Swing (nefunkční pro tento model)     |
| 10. Indikace provozu X-Fan                | 22. (nefunkční pro tento model)           |
| 11. Ventilátor – nastavení rychlosti      | 23. (nefunkční pro tento model)           |
| 12. Ikona signálu                         | 24. (nefunkční pro tento model)           |



## POPIS JEDNOTLIVÝCH TLAČÍTEK NA DÁLKOVÉM OVLÁDÁNÍ

### Poznámka

Tento dálkový ovladač je běžně dodáván s různými druhy mobilních klimatizací, je tedy možné, že některá tlačítka se nevztahují k tomuto typu klimatizace R-885. V případě stisknutí tlačítka, které není určeno pro použití pro tento typ, mobilní jednotka nebude reagovat a bude pokračovat ve svém provozu beze změny.

- Přístroj při zapnutí vydá zvukový signál, ihned poté je možné přístroj nastavit pomocí dálkového ovládání.
- Indikátor provozu  je zapnutý (červené podsvícení).
- Při stisknutí tlačítka vydá klimatizační jednotka zvukový signál a na displeji se objeví symbol pro vysílání signálu .
- V případě, že je spotřebič v pohotovostním režimu, nastavená teplota a čas se objeví na displeji na dálkovém ovládání, (dále budou na displeji ikony pro nastavený/nenastavený časovač). V případě, že je přístroj v provozu, na displeji dálkového ovládání budou zobrazeny ikony, příslušného nastavení.

### TLAČÍTKO ON/OFF

- Tlačítko pro zapnutí a vypnutí přístroje.

### TLAČÍTKO +/-

- Stisknutím tohoto tlačítka se zvýší či sníží teplota po 1°C.
- Podržením tohoto tlačítka po dobu 2 vteřin se teplota začne snižovat či zvyšovat rychleji. Uvolněte tlačítko po dosažení požadované teploty.
- V AUTO režimu ventilátoru nelze nastavit teplotu, přístroj si ji automaticky nastaví sám.

### TLAČÍTKO „MODE“

- Stisknutím tlačítka „MODE“ , vyberte požadovaný režim: (dle podsvícení  je patrné v jakém režimu se spotřebič nachází).



- Režim klimatizace „COOL MODE“ – stisknutím tlačítka +/- nastavte požadovanou teplotu. Stiskněte tlačítko „FAN“ pro nastavení rychlosti ventilátoru.
- **Režim odvlhčovač, „DRY MODE“** – tento režim umožňuje nastavení ventilátoru pouze na pomalou „low“ rychlost.
- **Režim ventilátoru, „FAN“** – stisknutím tohoto tlačítka nastavíte požadovanou rychlost ventilátoru.

### TLAČÍTKO VENTILÁTORU

- Stisknutím tohoto tlačítka nastavíte rychlost ventilátoru: „AUTO“, rychlost 1, rychlost 2 a rychlost 3.



- **Poznámka:** v režimu „AUTO“ se rychlost ventilátoru nastaví podle aktuální teploty v místnosti. Rychlost ventilátoru nelze nastavit v režimu Odvlhčovač.

### TLAČÍTKA ČASOVAČE ON/OFF

- Tato tlačítka slouží k nastavení časovače.
- Stisknutím tlačítka Timer ON uvedete tuto funkci do provozu, tlačítka „+“ a „-“ nastavte požadovaný čas. Každé stisknutí znamená 1 minutu a následovně 10 minut.
- Potvrzení nastaveného času se provede stisknutím tlačítka Timer ON.

### TLAČÍTKO „CLOCK“ – NASTAVENÍ HODIN

- Toto tlačítko slouží k nastavení hodin.
- Stiskněte tlačítko CLOCK, následně hodiny nastavte pomocí tlačítek „+“ a „-“.
- Potvrďte nastavení stisknutím tlačítka CLOCK.
- Hodiny se zobrazí na displeji.

### TLAČÍTKO „SLEEP MODE“ – REŽIM SPÁNKU

- Nastavení režimu spánku lze pouze, pokud je spotřebič v režimu Klimatizace.
- Tento režim je uzpůsoben tak, aby snížil riziko možného prochladnutí během odpočinku.

### TLAČÍTKO X-FAN

- Toto tlačítko lze použít v režimu Klimatizace a Odvlhčovač. Pro zrušení tohoto režimu stiskněte znovu tlačítko X-FAN.
- **Poznámka:** Pokud je režim X-FAN v provozu a klimatická jednotka je vypnuta, vnitřní ventilátor bude po určitou dobu v provozu na nízkou rychlost, aby odvětral případnou zbytkovou vodu ze vzduchové trubice.
- Pro vypnutí vnitřního ventilátoru stiskněte tlačítko X-FAN.

## POPIS FUNKCÍ KOMBINOVANÝCH TLAČÍTEK

### Funkce tlačítka dětská pojistka

- Stisknutím tlačítek „+“ a „-“ zároveň zapnete či vypnete funkci dětské pojistky.
- Pokud uvedete dětskou pojistku do provozu, ikona  se objeví na displeji dálkového ovládání.

### Funkce přepínání mezi stupni Celsia a Fahrenheit

- Přepínání mezi °C a °F lze provést, když je spotřebič v pohotovostním režimu – a to stisknutím tlačítka „-“ a „MODE“ zároveň.

### Funkce WiFi

- Stisknutím tlačítek „MODE“ a „TURBO“ na dálkovém ovládání zároveň zapnete/vypnete funkci WiFi. Pokud je tato funkce v provozu, jeho ikona se objeví na displeji dálkového ovládání.
- V případě resetování této funkce, podržte tlačítka „MODE“ a „TURBO“ po dobu 10 vteřin.

## NÁVOD K POUŽITÍ

1. Zapojte napájecí kabel klimatizační jednotky do elektrické sítě a zapněte spotřebič stiskem „ON/OFF“ tlačítka na dálkovém ovládní.
2. Stiskněte „MODE“ tlačítko pro nastavení požadovaného režimu: COOL, DRY, FAN.
3. Stiskněte „+“ nebo „-“ tlačítka pro požadovanou teplotu (teplotu nelze nastavit v režimu „AUTO“).
4. Stiskněte „FAN“ tlačítko pro nastavení rychlosti ventilátoru: AUTO, LOW, MEDIUM a HIGH rychlost.

## VÝMĚNA BATERIÍ V DÁLKOVÉ OVLÁDNÍ

1. Vyměňte zadní kryt dálkového ovládní.
2. Vyměňte baterie (AAA 1,5 V).
3. Nasuňte zadní kryt zpět.

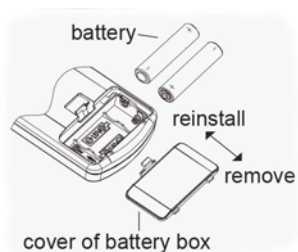

**Poznámka:** Během používání je doporučeno mířit dálkovým ovládním směrem ke klimatizační jednotce.

- Vzdálenost mezi dálkovým ovládním a spotřebičem by neměla být delší než 8 metrů.
- Signál dálkového ovládní může být rušen v místnosti, kde se nachází například fluorescentní lampa, mobilní telefon apod.
- Pokud nepoužíváte dálkové ovládní delší čas, je doporučeno z něj baterie vyjmout.
- Pokud se displej zobrazuje rozmazaně nebo vůbec je nutné baterie vyměnit.

## ČISTĚNÍ A ÚDRŽBA



### Upozornění!

- Před čištním klimatizační jednotky odpojte napájecí kabel z elektrické sítě, jinak by hrozilo nebezpečí úrazu elektrickým proudem.

- Nemyjte spotřebič vodou, jinak by hrozilo nebezpečí úrazu elektrickým proudem.
- Nepoužívejte agresivní čisticí prostředky. Mohlo by dojít k poškrábání spotřebiče apod.

### Čistění povrchu přístroje a mřížky

- Pro čistění povrchu přístroje použijte měkký navlhčený hadřík.
- Pro čistění mřížky použijte měkký kartáč.

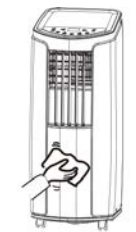

### ČISTĚNÍ FILTRŮ

#### 1. Vyměňte filtr.

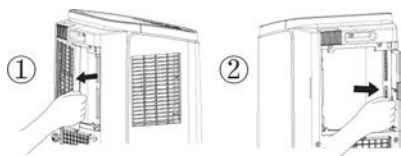

2. Vyčistěte filtr kartáčkem navlhčeným v teplé vodě a saponátu. Poté nechte důkladně oschnout.

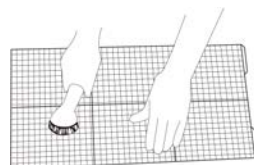

3. Po oschnutí vraťte filtr zpět do přístroje.

#### Poznámka:

- Filtr by měl být čištěn každé 3 měsíce, v případě prašného prostředí častěji.
- Filtr nesmí být sušen poblíž otevřeného ohně ani nesmí být vystaven vysokým teplotám. Jinak by mohlo dojít k jeho deformaci.

### Čistění hadice pro odvod horkého vzduchu

- Odmontujte hadici, vyčistěte a případně osušte. Poté ji namontujte zpět (Pro návod demontáže a zpětné montáže si prosím přečtěte kapitulu „Instalace hadice pro odvod horkého vzduchu“).

**Kontrola před sezónním použitím**

1. Zkontrolujte, zda otvory pro výstup a vstup vzduchu jsou volné.
2. Zkontrolujte, zda napájecí kabel, zástrčka i zásuvka elektrické sítě jsou v pořádku.
3. Zkontrolujte, zda je filtr čistý.
4. Zkontrolujte, zda jsou baterie v dálkovém ovládní.
5. Zkontrolujte, zda spojení, okenní svorka a hadice pro odvod horkého vzduchu jsou nainstalovány správně.
6. Zkontrolujte, zda hadice pro odvod horkého vzduchu není poškozena.

**Kontrola po sezónním použití**

1. Vyměňte napájecí kabel z elektrické zástrčky.
2. Vyčistěte filtr a povrch spotřebiče.
3. Odstraňte prach z lamel spotřebiče.
4. Vypusťte nahromaděný kondenzát (přečtěte si prosím kapitolu „Odstranění kondenzátu“).

**Dlouhodobé uskladnění klimatizační jednotky**

Pro uchování klimatizace v dobrém stavu po delší čas je důležité následovat tyto kroky:

- Ujistěte se prosím, že kondenzát byl odstraněn a hadice pro odvod horkého vzduchu je odmontovaná.
- Klimatizační jednotku očistěte, pečlivě zabalte tak, abyste ochránili spotřebič před prachem.

**Recyklování**

- Některé části obalového materiálu jsou recyklovatelné, proto prosím dbejte na jejich správnou likvidaci.

## TABULKA ŘEŠENÍ PROBLÉMŮ

Co se děje?	Problém?	Řešení
Spotřebič nefunguje.	Přerušení dodávky elektřiny?	Počkejte na obnovení dodávek elektřiny.
	Vyhořela zásuvka, nebo zástrčka?	Výměna vyhořelé zásuvky, či zástrčky musí být svěřena odborníkovi.
	Vyhořelé pojistky?	Výměna pojistky musí být svěřena odborníkovi.
	Spotřebič přestal náhle fungovat?	Počkejte 3 min a pak spotřebič znovu zapněte.
Nedostačující chlazení.	Vzduchový filtr je znečištěný?	Vyčistěte filtr.
	Je teplota správně nastavena?	Nastavte teplotu dle vašich potřeb.
	Jsou okna a dveře zavřeny?	Zavřete všechna okna a dveře.
Klimatizační jednotka nepřijímá signál z dálkového ovládání, nebo citlivost dálkového ovládání je příliš nízká?	Zda něco nezasahuje do výkonu spotřebiče? (např. statická elektřina, kolísavé napětí).	Vypněte spotřebič, vytáhněte napájecí kabel. Počkejte 3 min a poté nap. kabel opět zapojte a zapněte přístroj.

	Nejsou v místnosti nějaké překážky, mezi spotřebičem a dálkovým ovládáním?	Odstraňte překážky.
	Není citlivost dálkového vládání příliš nízká?	Vyměňte baterie.
Ventilátor nefunguje, z jednotky nevychází proud vzduchu.	Je výstup či vstup vzduch nějak blokován?	Odstraňte překážející předmět.
	V případě režimu topení, dosáhla teplota v místnosti nastavenou teplotu na klimatizační jednotce?	Ventilátor se vypne ve chvíli, kdy teplota v místnosti dosáhne nastavené teploty na spotřebiči.
	Pokud režim topení byl zapnut právě teď?	Aby se zabránilo foukání studeného vzduchu, ventilátor spotřebiče se zapne s lehkým zpožděním.
Ventilátor nefunguje, z jednotky nevychází proud vzduchu.	Je výparník odmražen? (toto zjistíte vyndáním filtru).	Klimatizační jednotka se sama dle potřeby odmrazuje. Po odmražení, se přístroj opět vrátí do režimu, v kterém pracoval.
Nejde upravit nastavenou teplotu.	Je přístroj zapnut v režimu „AUTO“ ?	Teplota nelze nastavit, pokud je přístroj nastaven v tomto režimu.



	Zda požadovaná teplota nepřesahuje možný nastavitelný rozsah?	Nastavitelný rozsah teplot je mezi 16 °C - 30°C.
Při provozu jednotky je cítit lehký zápach.	Je cítit lehký zápach? (např. z nábytku, cigaretový kouř).	Odstraňte zdroj zápachu. Vyčistěte filtr.
Je slyšet téct vodu.	Byla jednotka právě zapnuta či vypnuta?	Je zcela normální, že je slyšet „téct“ vodu. Jedná se o pohyb chladiva uvnitř přístroje.
Z přístroje je slyšet „cvakání“.	Byla jednotka právě zapnuta či vypnuta?	Změnou teplot dochází k rozpínání či zmenšování vnitřní části jednotky a to způsobuje „cvakavý“ zvuk.

**TABULKA ŘEŠENÍ PROBLÉMŮ – Kódy funkčních poruch**

H8	Nádržka na kondenzát je plná.	Vylijte kondenzát. Jestliže kód „H8“ přetrvává, kontaktujte odborný servis.
F1	Porucha teplotního senzoru.	Kontaktujte odborný servis.
F2	Porucha teplotního senzoru výparníku.	Kontaktujte odborný servis.
F0	1. Chladivo uniká z jednotky. 2. Systém je zablokovaný.	1. Vypojte jednotku z elektrické sítě po dobu 30 min. 2. Pokud porucha přetrvává, kontaktujte odborný servis.
H3	Ochrana přetížení kompresoru.	1. V případě, že se jednotka nachází v místnosti, kde je příliš vysoká teplota, nebo vlhkost, se jednotka vypne. Jednotku vypněte a znovu uveďte do provozu, až teplota v místnosti klesne pod 35 °C.
E8	Porucha – přetížení.	2. Zkontrolujte, zda výparník či kondenzátor není blokován nežádoucími předměty. Pokud ano, odstraňte je. 3. Pokud porucha stále přetrvává, kontaktujte naše servisní centrum.
F4	Teplotní sensor venkovní hadice.	Kontaktujte naše servisní centrum.
JF	Nefunkční WIFI (senzor uvnitř)	Kontaktujte naše servisní centrum.

## Upozornění!

V případě zjištění následujících poruch, prosím okamžitě vypněte a vypojte jednotku z elektrické sítě. Kontaktujte naše servisní centrum.

- Napájecí kabel je poškozený.
- Výskyt neobvyklého zvuku během provozu.
- Výskyt zápachu během provozu.
- Únik vody z jednotky.

V žádném případě se nesnažte opravit přístroj sami.

Pokud je přístroj v provozu za nepříznivých podmínek, může dojít k poruchám přístroje, úrazu elektrickým proudem, nebo nebezpečí vzniku požáru.

## OPATŘENÍ PŘED INSTALACÍ

### Upozornění!

- Následujte prosím uvedené jednotlivé kroky instalace klimatizační jednotky.
- Během instalace a údržby prosím dodržujte všechna bezpečnostní opatření uvedená v tomto návodu.

## ZÁKLADNÍ POŽADAVKY

Instalace jednotky do níže uvedených typů prostředí by měl být konzultován s prodejcem:

- Prostor, kde se vyskytuje např. zdroj otevřeného ohně, výpary, hořlavé či výbušné plyny, těkavé látky v ovzduší.
- Prostor, ve kterém se nacházejí zařízení s vysokým kmitočtem (např. lékařská zařízení, svařovací technika).
- Prostor poblíž mořského pobřeží.
- Prostor, kde se ve vzduchu nacházejí výfukové plyny.
- Jiné typy prostředí se speciálními okolnostmi.

**Požadavky pro umístění klimatizační jednotky**

- Jednotka by měla být umístěna tak, aby přívod i vývod vzduchu nebyl ničím blokován. V opačném případě, bude ovlivněn odvod a teplota horkého vzduchu v hadici k tomu určené.
- Hadici pro odvod horkého vzduchu umístěte tak, abyste horkým vzduchem a hlukem nerušili své sousedy.
- Snažte se prosím, aby klimatizační jednotka byla umístěna, co nejdále od fluorescenční lampy.
- Jednotka by neměla být umístěna v prádelnách apod.

**Bezpečnostní požadavky pro připojení do elektrické sítě**

- Před připojením spotřebiče k síťové zásuvce se ujistěte, že se napětí uvedené na typovém štítku spotřebiče shoduje s elektrickým napětím zásuvky.
- Spotřebič připojte pouze k řádně uzemněné zásuvce.
- Před čišťením spotřebiče vypněte a síťový kabel vypojte z elektrické sítě.
- Neved'te kabel pod kobercem, běhouny apod. Umíst'ujte kabel mimo místa provozu, aby se snížilo riziko o jeho zakopnutí.
- Neodpouj'te spotřebič ze síťové zásuvky tahem za síťový kabel – vzniká nebezpečí poškození síťového kabelu/síťové zásuvky. Rovněž není doporučeno použít tah za síťový kabel pro přemísťování spotřebiče.
- V žádném případě jednotku nepřipoj'te do elektrické sítě před kompletním dokončením instalace.

## PŘÍPRAVA PŘED INSTALACÍ

### Vysvětlivky k jednotlivým obrázkům příslušenství

Joint A – spojení A	Wire hook – držák pro navinutí kabelu (2 ks)
Joint B – spojení B	Screw – šroub (3 ks)
Joint C – spojení C	Pipe clip – úchytka odtokové hadičky
Heat discharge pipe – hadice pro odvod horkého vzduchu	Rubber plug – pryžová zátká
	Pipe hoop – svorka k upevnění hadice (2ks)

Drainage pipe – odtoková hadička

Remote controller – dálkové ovládání

Battery – baterie (2 ks)

User's manual – návod k použití

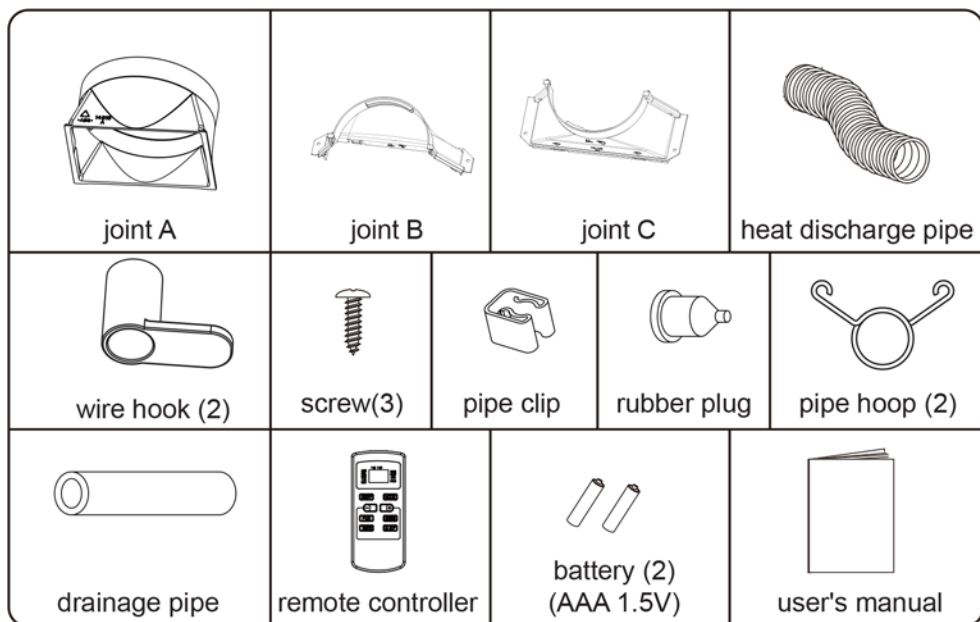

Cross screwdriver – křížový šroubovák

Straight screwdriver – šroubovák

Saw – pila

Gauge – metr

Scissors – nůžky

Pencil – tužka

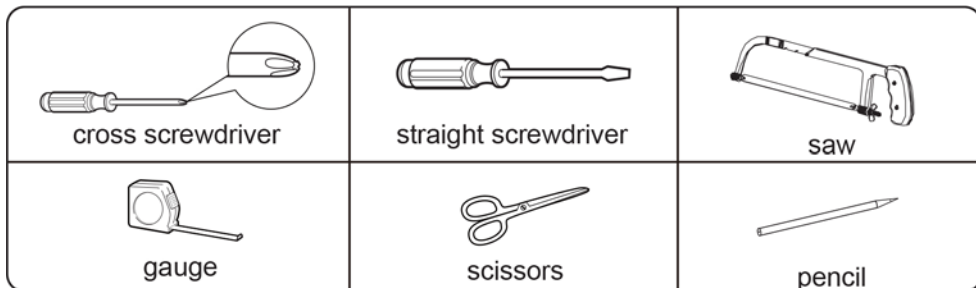

## INSTALACE DRŽÁKŮ PRO NAVINUTÍ NAPÁJECÍHO KABELU

- Připevněte držáky pro navinutí kabelu, viz obrázek níže.

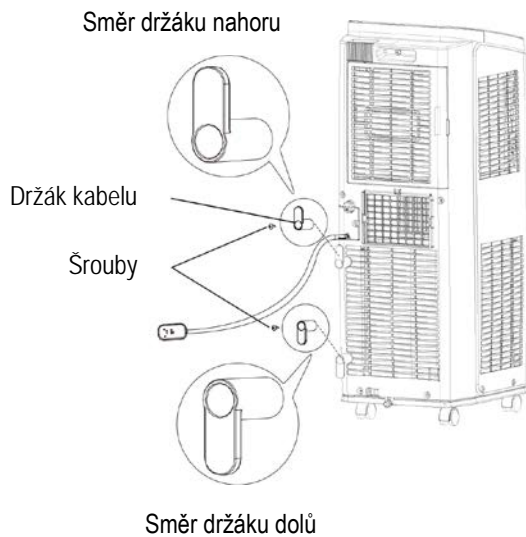

- Naviňte napájecí kabel na držáky.

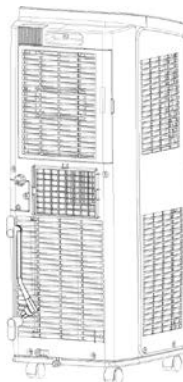

## ODSTRANĚNÍ KONDENZÁTU

Existují 2 způsoby odstranění kondenzátu:

### 1. Vypouštění kondenzátu ze spodní výpusti

Pro instalaci odtokové hadičky následujte pokyny níže.

1. Sejměte pryžovou zátku z odtokové výpusti.

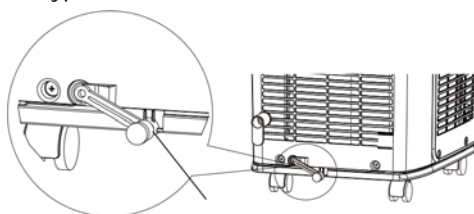

Odtoková výpust'

2. Přišroubujte úchytku na odtokovou hadičku na zadní část přístroje do pravé spodní části.

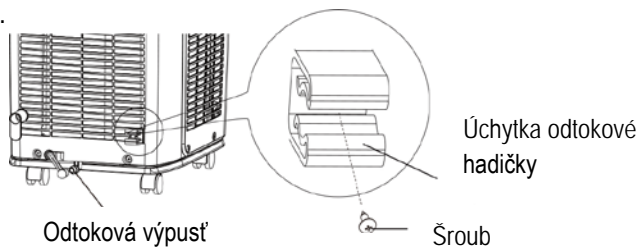

Odtoková výpust'

Šroub



3. Nasadte odtokovou hadičku na odtokovou výpusť a upevněte ji svorkou.
4. Nasadte pryžovou zátku na konec odtokové hadičky, upevněte ji svorkou a hadičku vložte do úchytky.

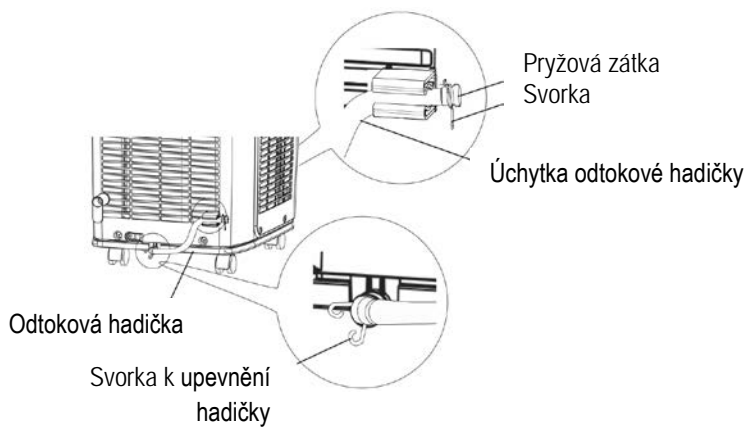

## Způsob odstranění kondenzátu

- V režimu chlazení či topení se kondenzát vypouští do zásobníku a je odpařen. Protože teplota kondenzátu je vysoká, jeho většina se odpaří a pouze malé množství stéká do zásobníku. Z tohoto důvodu není třeba provádět často jeho odstranění.
- V případě, že je zásobník naplněn, spotřebič vydá 8x zvukový signál a na displeji se objeví kód „H8“.
- Přesuňte jednotku na příhodné místo pro vypuštění kondenzátu, během přepravy jednotku nenaklánějte.
- Vyměňte odtokovou hadičku z úchytky a odstraňte svorku a pryžovou zátku.
- Nechte kondenzát vytéct a poté opět nasadte zpět pryžovou zátku, svorku a vložte zpět do úchytky.
- Přístroj po zapnutí bude pokračovat v režimu, ve kterém byl nastaven před provedením odstranění kondenzátu.



## 2. Vypouštění kondenzátu z výpusti ze střední části přístroje

- Kondenzát lze odstranit připojením hadice (14 mm vnitřní průměr) – **NENÍ SOUČÁSTÍ BALENÍ**.
- Otočením po směru hodinových ručiček odstraňte víčko a pryžovou zátku z výpusti.

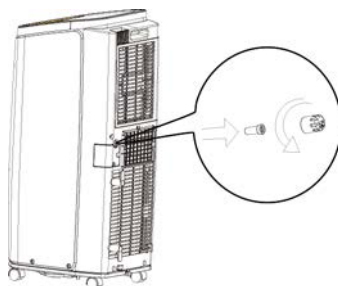

- Našroubujte ve směru hodinových ručiček konektor (součást balení) na výpušť.
- Nasadte odtokovou hadici na konektor.

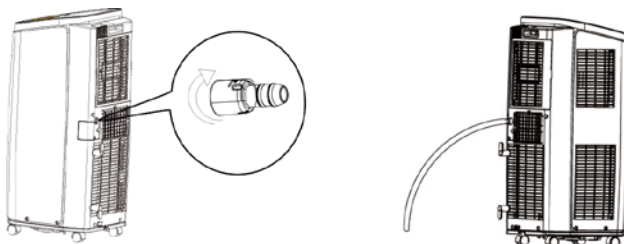

**UPOZORNĚNÍ!**

- V případě použití této možnosti vypouštění kondenzátu je důležité, aby hadice volně směřovala od přístroje směrem dolů (viz obrázek níže). V opačném případě by mohlo dojít k vracení kondenzátu zpět do zásobníku a to by mělo za následek vypnutí přístroje.

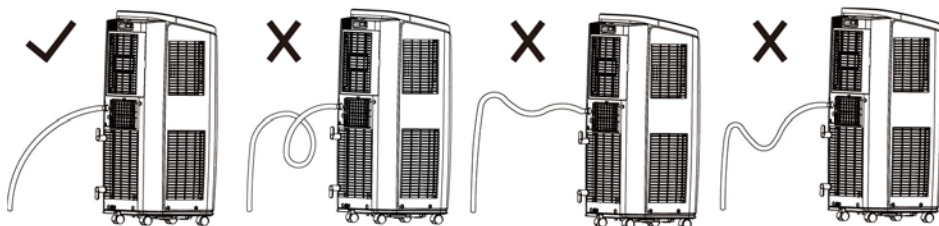
**INSTALACE A DEMONTÁŽ HADICE PRO ODVOD HORKÉHO VZDUCHU****Instalace hadice pro odvod horkého vzduchu**

- Upevníte spoj A a spoj B+C na konce hadice.

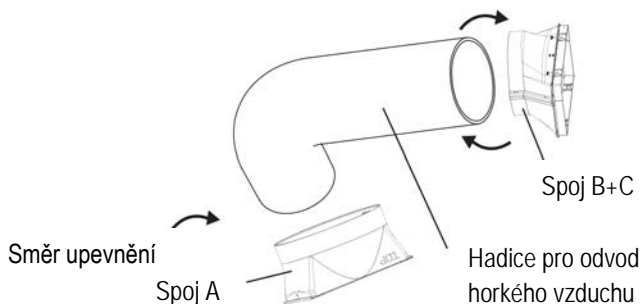

- Zasuňte spoj A do drážek otvoru pro odvod horkého vzduchu (vrchní část spoje A je označena slovem „TOP“) viz obrázek níže.

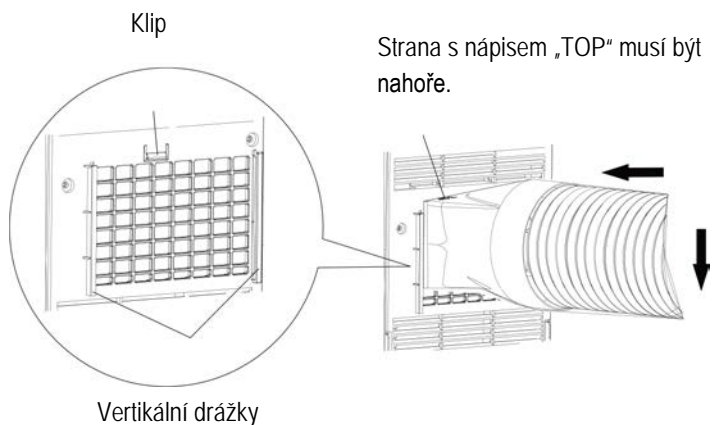

- Upevněte spoj B se spojem C, viz obrázek níže.

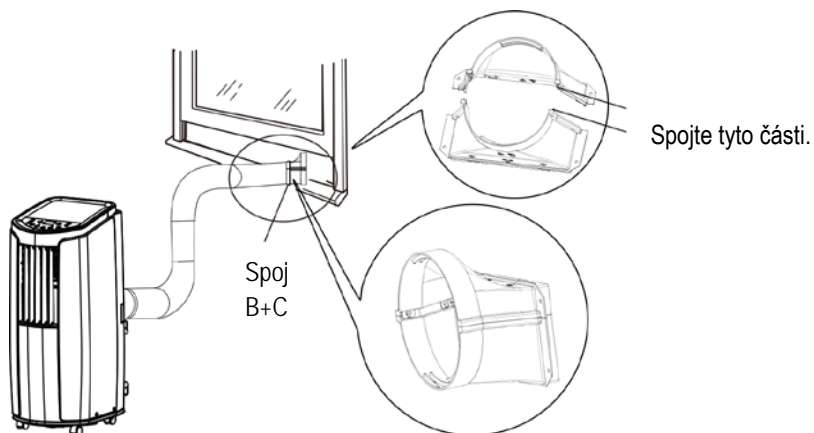

Na obrázku níže jsou vyobrazeny špatné a dobré pozice hadice pro odvod horkého vzduchu.

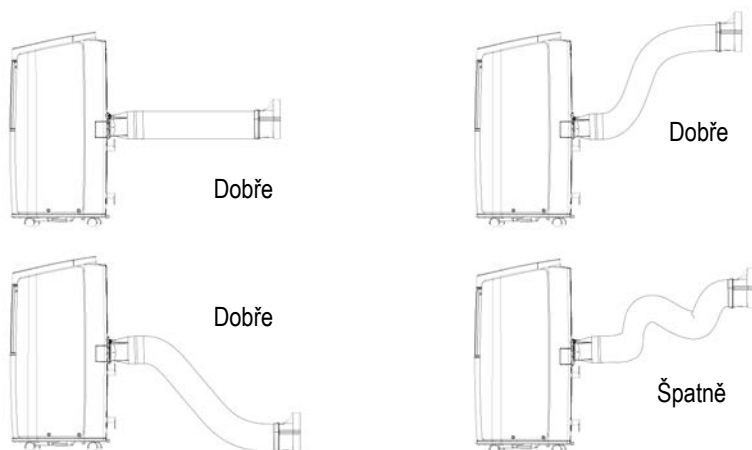

Délka hadice je méně než 1 metr.

Nedoporučuje se prodlužovat tuto hadici žádnými jinými typy hadic pro odvod horkého vzduchu.

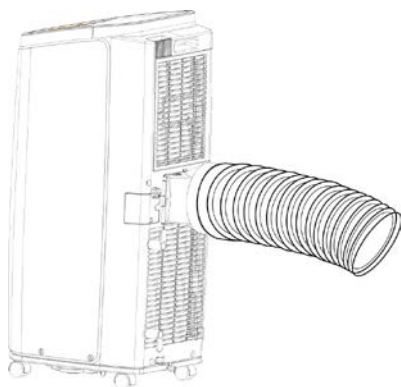

## Instalace hadice pro odvod horkého vzduchu

- Správná instalace hadice pro odvod horkého vzduchu s otvorem ve zdi.
- Doporučené je umístění otvoru pro hadici v rozmezí 130 cm od podlahy, viz. obrázek níže.

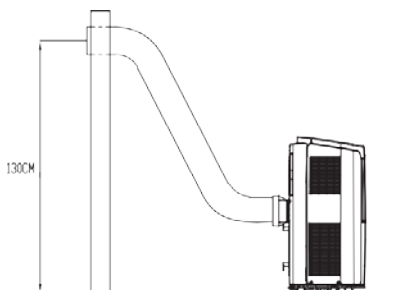

- Špatnou instalaci ukazuje obrázek níže, hadice nesmí být příliš ohnutá, aby horký vzduch mohl hladce proudit ven.

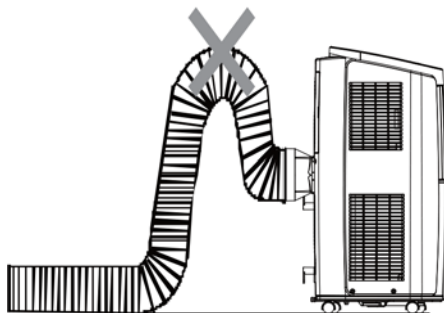

**NÁŠ TIP:** V případě že nechcete nebo nemáte možnost udělat otvor do zdi/okna navrhujeme následující postup.

Mírně pootevřete balkonové dveře či okno tak, aby hadice pro odvod horkého vzduchu byla vyvedena ven. Zatažením závěsu, či externích žaluzií eliminujete vstup teplého vzduchu z venkovních prostor.

**DBEJTE PROSÍM NA TO, ABY DVEŘE ČI OKNO BYLY ŘÁDNĚ ZAARETOVANÉ A TO PROTO, ABY NEDOŠLO K POŠKOZENÍ HADICE PRO ODVOD HORKÉHO VZDUCHU!**

### Demontáž hadice pro odvod horkého vzduchu

- Odmontujte spoj B.
- Odmontujte spoj B ze spoje C.
- Odmontujte spoj A ze zadní části přístroje.

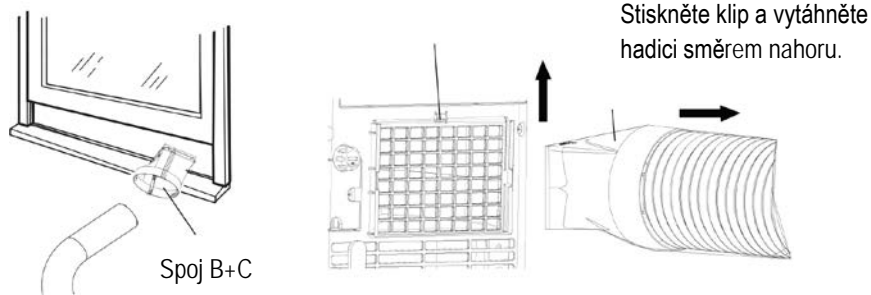



**TECHNICKÁ SPECIFIKACE**

Jmenovitý rozsah napětí	220–240 V
Jmenovitý kmitočet	50 Hz
Jmenovitý příkon	1200 W

Změny textu a technických údajů vyhrazeny.

**POKYNY A INFORMACE O NAKLÁDÁNÍ S POUŽITÝM OBALEM**

Použitý obalový materiál odložte na místo určené obcí k ukládání odpadu.

**LIKVIDACE POUŽITÝCH ELEKTRICKÝCH A ELEKTRONICKÝCH ZAŘÍZENÍ**

Tento symbol na produktech anebo v průvodních dokumentech znamená, že použité elektrické a elektronické výrobky nesmí být přidány do běžného komunálního odpadu. Ke správné likvidaci, obnově a recyklaci předejte tyto výrobky na určená sběrná místa. Alternativně v některých zemích Evropské unie nebo jiných evropských zemích můžete vrátit své výrobky místnímu prodejci při koupi ekvivalentního nového produktu. Správnou likvidací tohoto produktu pomůžete zachovat cenné přírodní zdroje a napomáháte prevenci potenciálních negativních dopadů na životní prostředí a lidské zdraví, což by mohly být důsledky nesprávné likvidace odpadů.



Tento výrobek splňuje veškeré základní požadavky směrnic EU, které se na něj vztahují.