



Návod na použitie  
**PODLAHOVÝ VYSÁVAČ**  
R-137



Pred použitím tohto spotrebiča sa prosím zoznámte s návodom na jeho obsluhu. Spotrebič používajte iba, tak ako je popísané v tomto návode na použitie. Návod uschovajte pre prípad ďalšej potreby.

## DÔLEŽITÉ BEZPEČNOSTNÉ POKYNY ČÍTAJTE POZORNE A USCHOVAJTE PRE POUŽITIE

- Pokiaľ dôjde k poškodeniu spotrebiča nedodržiavaním pokynov v tejto príručke, záruka sa stáva neplatnou. Výrobca/dovozca nenesie žiadnu zodpovednosť za škody spôsobené nedodržaním inštrukcií zapísaných v manuáli. Nedbalé používanie spotrebiča nie je v súlade s podmienkami tohto návodu.
- Pred pripojením spotrebiča k sieťovej zásuvke sa uistite, že sa napätie uvedené na typovom štítku spotrebiča zhoduje s elektrickým napätím zásuvky.
- Spotrebič pripájajte iba k riadne uzemnenej zásuvke.

### Upozornenie:

- Tento spotrebič môžu používať deti vo veku 8 rokov a staršie a osoby so zníženými fyzickými, zmyslovými alebo mentálnymi schopnosťami alebo s nedostatkom skúseností a znalostí, ak sú pod dozorom alebo boli poučené o používaní spotrebiča bezpečným spôsobom a rozumejú prípadným nebezpečenstvám. Čistenie a údržbu vykonávanú používateľom nesmú vykonávať deti, ak nie sú staršie ako 8 rokov a pod dozorom. Spotrebič a jeho sieťový kábel udržiajte mimo dosahu detí mladších ako 8 rokov.
- Deti sa so spotrebičom nesmú hrať. Čistenie a údržbu nesmú vykonávať deti bez dozoru.
- Pred pripojením spotrebiča k sieťovej zásuvke sa uistite, že sa technické údaje uvedené na štítku spotrebiča zhodujú s elektrickým napätím zásuvky, ku ktorej chcete spotrebič pripojiť.
- Spotrebič je určený pre použitie v domácnosti.
- Spotrebič používajte len v interiéroch ako je napríklad domácnosť, v hoteloch, kanceláriách, apod.
- Nevysávajte vodu a horľavé materiály.
- Nevysávajte horúci popol.
- Vyčistite prachové vrečko, ak je plné.
- Ak je kefa upchatá, hadice alebo trubice, je nutné upchaté časti vyčistiť.
- Nekladte ani nepoužívajte spotrebič v blízkosti miest s vysokou teplotou.
- Nepoužívajte príslušenstvo, ktoré nie je dodaný výrobcom.
- Nepoužívajte spotrebič na iné účely, než na ktoré je určený.

- Ak sa počas prevádzky objavia neobvyklý hluk, zápach, dym alebo iné nezrovnalosti, prístroj vypnite a vytiahnite zástrčku zo zásuvky. Potom sa obráťte na servisné stredisko. Nikdy spotrebič sami neopravujte.
- Ak je sieťový kábel, vypínač alebo motor poškodený, opravte ho alebo vymeňte len v autorizovanom servise. Nešliapte na napájací kábel.
- **Neponárajte spotrebič alebo sieťovú zástrčku do vody alebo iných tekutín. Mohlo by dôjsť k úrazu elektrickým prúdom!**
- Nedotýkajte sa sieťovej vidlice ani vysávače s mokrymi rukami.
- Nevkladajte predmety do otvorov spotrebiča a zabráňte, aby boli čímkoľvek blokové.
- Uchovávajte spotrebič v čistote. Odstráňte prach, chuchvalce vlasov a všetko čo by znížilo prúdenie vzduchu.
- Spotrebič vždy vypnite pred jeho odpojením z elektrickej siete.
- Pri upratovaní nepoužívajte horľavé tekutiny, ako je napr. benzín, alebo nepoužívajte spotrebič v prostredí, v ktorom sa tieto látky nachádzajú.
- Pri navíjaní napájacieho kábla späť do spotrebiča zabráňte jeho prekrúteniu.
- Nepoužívajte spotrebič bez krytu alebo prachového filtra.

## POPIS SPOTREBIČA

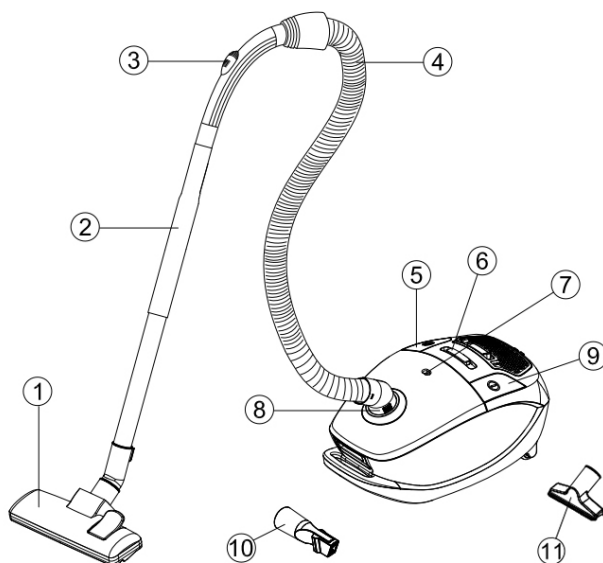

- |   |                           |
|---|---------------------------|
| 1. Podlahová hubica s výsuvnou kefou        | 8. Ukotvenie sacie hadice |
| 2. Teleskopická trubica                     | 9. Tlačidlo ON/OFF        |
| 3. Regulácia prietoku vzduchu               | 10. Štrbinová hubica      |
| 4. Hadica                                   | 11. Hubica na čalúnenie   |
| 5. Tlačidlo pre navíjanie napájacieho kábla |                           |
| 6. Regulácia výkonu                         |                           |
| 7. Indikátor prachového vrečka              |                           |
| 8. Ukotvenie sacia hadica                   |                           |

**PRED POUŽITÍM SPOTREBIČA**

- Nekladte ani nepoužívajte spotrebič v blízkosti miest s vysokou teplotou. Nevysávajte horúci popol alebo cigaretové ohorky.

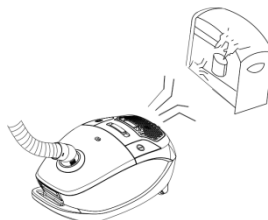

- Zapojte zástrčku do zásuvky iba suchými rukami.

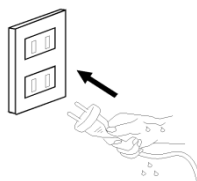

- Prosím, odstráňte veľké ostré predmety z podlahy, vyhnite sa tak poškodenie spotrebiča.



- Neťahajte za sieťový kábel pri jeho vyťahovaní z elektrickej zásuvky.

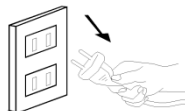

- Nasadíte hadicu do miesta ukotvenie sacej hadice, kým nezačujete cvaknutie. Ak chcete hadicu odstrániť, stlačte tlačidlá po stranách hadice a vytiahnite hadicu von.

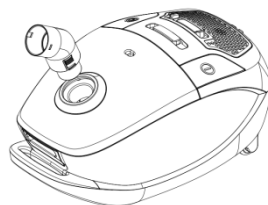

## MONTÁŽ TELESKOPICKEJ TRUBICE A PRÍSLUŠENSTVA

- Pripojte trubicu k zahnutému koncu hadice.

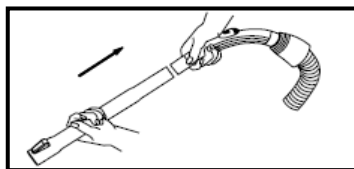

- Stlačte zaist'ovací mechanizmus trubice a nastavte jej dĺžku smerom nadol. Pri uskladnení prístroja, trubicu skráťte na čo najkratšiu dĺžku.

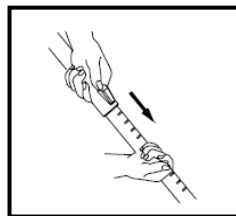

- Pripojte príslušenstvo / podlahovú hubicu s výsuvnou kefou na teleskopickej trubici.

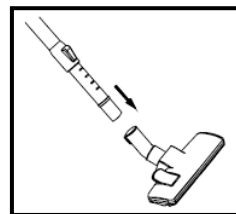

### Podlahová hubica s výsuvnou kefou

- Podlahová hubica má dve možnosti použitia. Pre čistenie tvrdých povrchov (parkety, plávajúca podlaha a dlažba, atď.) by mala byť kefa predĺžená. Pre čistenie koberce a rohože by mala byť kefa zasunutá.

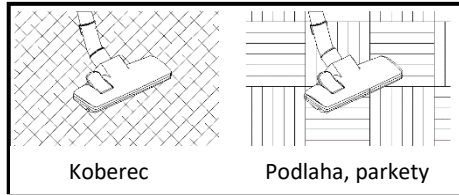

- Stlačením tlačidla na podlahovej hubici nastavíte kefu.

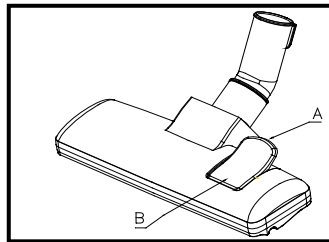

### Štrbinový nástavec

- Štrbinový nástavec je určený pre úzke priestory (rohy, lišty, miesta u radiátorov atď.).

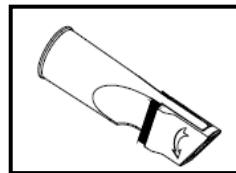

## POUŽITIE PRÍSTROJA

Kábel uchopte za zástrčku a vytiahnite ho po žltú značku, čo je maximálna dĺžka pre vytiahnutie. Zasuňte zástrčku do zásuvky a uistite sa, že napájacie napätie zodpovedá požadovanému výkonu uvedenému na typovom štítku.

Zošliapnite nôh tlačidlo , spotrebič sa zapne.

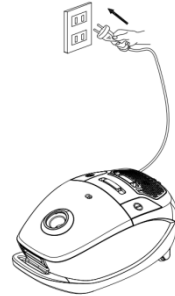

Ak chcete napájací kábel navíť späť do spotrebiča, jednou rukou stlačte tlačidlo  a druhou rukou držte kábel tak, aby sa zabezpečilo správne namotanie kábla do spotrebiča. Zabráňte tým poškodeniu kábla.

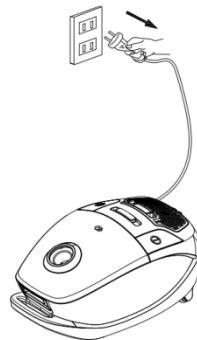

**Upozornenie:** nikdy nepoužívajte vysávač bez prachového vrečka alebo filtra motora, inak by mohlo dôjsť k poškodeniu zariadenia.



## VÝMENA PRACHOVÉHO VRECKA

- Ak je znížený výkon prístroja, môže to byť spôsobené tým, že prachové vrečko je plné a je potrebné ho vymeniť. Zdvihnite podlahovú hubicu z podlahy, nastavte reguláciu sacieho výkonu na maximum, zapnite vysávač pomocou tlačidla ON/OFF. Zamerajte sa na indikáciu plného vrečka. V prípade, že je indikácia červená, musí byť vrečko vymenené.

1. Vypnite spotrebič a odpojte ho z napájania.
2. Vytiahnite hadicu, otvorte predný kryt nádoby stlačením poistky.
3. Uchopte lepenku v hornej časti prachového vrečka a opatrne vyberte vrečko z vysávača.
4. Uistite sa, že v ňom nie sú žiadne diery. Vyhodte vrečko do koša.
5. Vložte nové prachové vrečko do vysávača.

**Poznámka:** vysávač nesmie byť používaný bez prachového vrečka.

6. Zatvorte kryt prístroja.
7. Vždy vymeňte vrečko, ak ste vysali jemný materiál, ako je jemný piesok, cement, múka, atď.

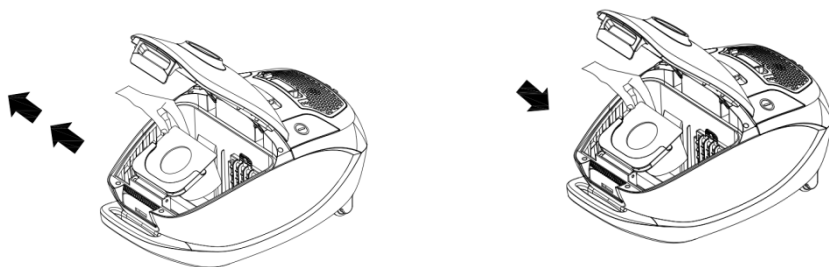

## ČISTENIE FILTRA MOTORA

- Filter motora je v časti, kde sa nachádza prachové vrečko. Chráni motor pred prachom a je potrebné ho čistiť najmenej dvakrát ročne. Pokiaľ je špinavý alebo je sacia sila nižšia, tak častejšie.
- Vytiahnite držiak filtra.
- Otvorte držiak filtra a vyberte filter. Opláchnite filter vlažnou vodou a nechajte ho úplne vyschnúť. Nepoužívajte sušič vlasov.
- Vráťte filter a držiak filtra do vysávača.

**DÔLEŽITÉ!** Nikdy nepoužívajte vysávač bez filtra motora.

Filter motora

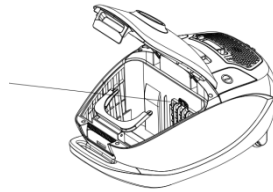

## PREPRAVA, SKLADOVANIE ČISTENIE

- S prístrojom manipulujte prostredníctvom rukoväte. Nikdy neťahajte alebo nezdvíhajte vysávač za kábel.
- Pred uskladnením prístroja zaviňte napájací kábel do vysávača. Vypnite ho zo zásuvky.
- Vyčistite vysávač vlhkou handričkou.
- Nesmiete používať akúkoľvek formu silného rozpúšťadla alebo abrazívne čistiace prostriedok.

**TECHNICKÁ ŠPECIFIKÁCIA**

Menovitý rozsah napätia	220-240 V
Menovitý kmitočet	50 Hz
Menovitý maximálny príkon	800 W

Zmeny textu a technických údajů vyhrazeny.

**POKYNY A INFORMÁCIE O ZAOBCHÁDZANÍ S POUŽITÝM OBALOM**

Použitý obalový materiál odložte na miesto určené obcou na ukladanie odpadu.

**LIKVIDÁCIA POUŽITÝCH ELEKTRICKÝCH A ELEKTRONICKÝCH ZARIADENÍ**

Tento symbol na produktoch alebo v sprievodných dokumentoch znamená, že použité elektrické a elektronické výrobky nesmú byť pridané do bežného komunálneho odpadu. Ku správnej likvidácii, obnove a recyklácii odovzdajte tieto výrobky na určené zberné miesta. Alternatívne v niektorých krajinách Európskej únie alebo iných európskych krajinách môžete vrátiť svoje výrobky miestnemu predajcovi pri kúpe ekvivalentného nového produktu. Správnu likvidáciou tohto produktu pomôžete zachovať cenné prírodné zdroje a napomáhate prevencii potenciálnych negatívnych dopadov na životné prostredie a ľudské zdravie, čo by mohli byť dôsledky nesprávnej likvidácie odpadov.



Tento výrobok spĺňa všetky základné požiadavky smerníc EÚ, ktoré sa naň vzťahujú.

**ENERGETICKÝ ŠTÍTOK**

Trieda energetickej účinnosti: A

Ročná spotreba energie: 24.3 kWh

Trieda spätných emisií prachu: A

Trieda účinnosti vysávanie kobercov: C

Trieda účinnosti vysávanie tvrdých podláh: A

Hodnota hlučnosti: 77 dB (A)

Všetky merania a výpočty vychádzajú z NARIADENIE KOMISIE (EÚ) č. 666/2013.

Všetky metódy a výpočty, ktoré nie sú popísané v tomto nariadení, sú v súlade s normou EN 60312-1: 2013.